

ТЕХНИКА ДЛЯ ТЕПЛА

КАТАЛОГ
ПРОДУКЦИИ



Архангельск (8182)63-90-72
Астана (7172)727-132
Астрахань (8512)99-46-04
Барнаул (3852)73-04-60
Белгород (4722)40-23-64
Брянск (4832)59-03-52
Владивосток (423)249-28-31
Волгоград (844)278-03-48
Вологда (8172)26-41-59
Воронеж (473)204-51-73
Екатеринбург (343)384-55-89

Иваново (4932)77-34-06
Ижевск (3412)26-03-58
Казань (843)206-01-48
Калининград (4012)72-03-81
Калуга (4842)92-23-67
Кемерово (3842)65-04-62
Киров (8332)68-02-04
Краснодар (861)203-40-90
Красноярск (391)204-63-61
Курск (4712)77-13-04
Липецк (4742)52-20-81

Киргизия (996)312-96-26-47

Магнитогорск (3519)55-03-13
Москва (495)268-04-70
Мурманск (8152)59-64-93
Набережные Челны (8552)20-53-41
Нижний Новгород (831)429-08-12
Новокузнецк (3843)20-46-81
Новосибирск (383)227-86-73
Омск (3812)21-46-40
Орел (4862)44-53-42
Оренбург (3532)37-68-04
Пенза (8412)22-31-16

Казахстан (772)734-952-31

Пермь (342)205-81-47
Ростов-на-Дону (863)308-18-15
Рязань (4912)46-61-64
Самара (846)206-03-16
Санкт-Петербург (812)309-46-40
Саратов (845)249-38-78
Севастополь (8692)22-31-93
Симферополь (3652)67-13-56
Смоленск (4812)29-41-54
Сочи (862)225-72-31
Ставрополь (8652)20-65-13

Таджикистан (992)427-82-92-69

Сургут (3462)77-98-35
Тверь (4822)63-31-35
Томск (3822)98-41-53
Тула (4872)74-02-29
Тюмень (3452)66-21-18
Ульяновск (8422)24-23-59
Уфа (347)229-48-12
Хабаровск (4212)92-98-04
Челябинск (351)202-03-61
Череповец (8202)49-02-64
Ярославль (4852)69-52-93

Твердотопливные котлы КАРАКАН	4
Твердотопливные котлы СТЭН mini	19
Газовые котлы КАРАКАН	21
Электродкотлы	24
Электродкотлы СТЭН СТАНДАРТ	25
Электродкотлы СТЭН ЭВПМ	26
Электродкотлы СТЭН ЭКОНОМ, ЭВП	28
Электропродукция	32
Тепловентиляторы СКИФ	32
Терморегуляторы	33
Электронагреватели блочные	34
Пульты управления	37
Печи банные ПАРАБЕЛЬ	39
Печи отопительные БАРГА	40
Отопительное оборудование	42
Подставки под котлы	42
Переходники дымоходов	42
Съёмные дымоходы	43
Баки расширительные	44
Товары для усадьбы	45
Флюгеры. Солнечные часы	45
Печи под казан	46
Мангалы	49
Дровницы	51



гарантия
на котёл



рабочее
давление
(в атмосферах)



газовая
горелка



варочная
панель



контур ГВС



механический
контроллер
температуры



цифровой
контроллер
температуры



гарантия
на котёл



2-ступенчатая
регулировка
мощности



3-ступенчатая
регулировка
мощности



1-фазное
подключение



3-фазное
подключение



3-фазное
или 1-фазное
подключение



датчик
аварийной
термозащиты

ТВЕРДОТОПЛИВНЫЕ КОТЛЫ

Мощность котла _____ **14 Т П Г Э В 3**
 Основное топливо - твёрдое (уголь, дрова) _____
 Наличие варочной плиты _____
 Возможность установки газовой горелки _____
 Возможность установки ТЭНБ _____
 Наличие второго водяного контура (ГВС) _____
 Давление в котле (давление, равное 1 атм, не указывается)

ТЭНБ

Мощность ТЭНБ _____ **9 G1½" Ч НЧ**
 Присоединительная резьба фланца _____
 ТЭНы из стали Ст10, 08КП, 08Ю, фланец из стали Ст20
 ТЭНы из нержав. стали 08X18H10T, фланец из стали Ст20

ГАЗОВЫЕ КОТЛЫ

Мощность котла _____ **7 Э Г В 3 sit**
 Конструктивная возможность установки ТЭНБ _____
 Основное топливо - природный газ _____
 Наличие второго водяного контура (ГВС) _____
 Рабочее давление в котле (давление в 1 атм не указывается)
 Производитель автоматики газовой горелки котла
 (отечественный производитель автоматики не указывается)

СЪЁМНЫЕ ДЫМОХОДЫ

Присоединение к дымоходной трубе _____ **КВ 1**
 Типоразмер _____

К - Круглое сечение дымохода
П - Прямоугольное сечение дымохода
Г - Горизонтальное направление дымохода
В - Вертикальное направление дымохода

ПЕРЕХОДНИКИ ДЫМОХОДА

Присоединение к котлу _____ **КВ - ПГ 1**
 Присоединение к дымоходной трубе _____
 Типоразмер _____

ТЭНБР

Мощность ТЭНБ _____ **3 G1½" Т Н**
 Присоединительная
резьба фланца ТЭНБ _____
 Терморегулятор механический _____
 ТЭНы из нержав. стали 08X18H10T _____

Габаритные размеры
указаны
В сантиметрах

Котлы отопительные твердотопливные с водяным контуром КАРАКАН предназначены для обогрева жилых и производственных помещений.

Котлы КАРАКАН встраиваются в любую систему отопления: с естественной и насосной циркуляцией, с открытым и мембранным расширительными баками.

Котлы нетребовательны к топливу – можно использовать каменный и бурый уголь, дрова, торф, брикеты, электричество¹⁾, сжиженный и природный газ²⁾.

Котлы легко монтируются в отопительную систему за счет универсального (слева и справа) подключения. Теплоноситель – вода либо антифриз для систем отопления.

Котлы выпускаются в широкой гамме модификаций: с варочным настилом, контуром ГВС, выходом дымохода назад³⁾ и вверх⁴⁾. Мощность котлов – от 8 до 30 кВт. КПД выше 75%. Рабочее давление во всех котлах 3 атм. Давление во втором контуре 6 атм.

На котлы КАРАКАН -20, -30 можно установить газовую горелку. К котлам КАРАКАН -8, -12 выпускаются удобные подставки.

Во всех котлах КАРАКАН возможна установка блока ТЭНов. Для управления работой ТЭНБ можно использовать пульта управления (ПУЭ) серии «Комфорт».

¹⁾ - при установке ТЭНБ

²⁾ - при установке газовой горелки

³⁾ - КАРАКАН-10, -14, -16, -20, -30

⁴⁾ - КАРАКАН-8, -12



Даже самые мощные котлы КАРАКАН имеют небольшие габариты.

Под загрузочной дверцей в котле расположен водоохлаждаемый «клин», который делает топку наклонной⁵⁾. В такую топку вмещаются более длинные дрова, а уголь не высыпается наружу, т.к. проём загрузочной дверцы расположен выше колосников. Ширина проема топочной дверцы равна ширине топки, что облегчает загрузку и шуровку топлива.

За счет водоохлаждаемого клина зона горения сдвинута назад; совместно с водоохлаждаемым козырьком это увеличивает в 2 раза путь дымовых газов и, следовательно, КПД котла. Козырек расположен близко к варочной плите, что увеличивает ее нагрев продуктами сгорания. На нашем котле реально приготовить пищу и вскипятить воду.

В котлах КАРАКАН-8, -12 выход дымохода расположен на варочной панели. Данное техническое решение широко используется в отопительных печах, но в производстве котлов первенство его применения принадлежит компании СТЭН.

Водяная рубашка в котлах КАРАКАН охватывает топку со всех сторон, проходя в том числе и под зольной камерой (по дну котла), что служит дополнительным фактором пожарной безопасности. Нагрев воды начинается на уровне дна, что способствует усилению циркуляции теплоносителя и повышает мощность и КПД котлов.

Все поверхности нагрева плоские, что позволяет легко очищать их от сажи и нагара любым скребком и даже кочергой.

Видимость всех швов и отсутствие «глухих» зон даёт возможность визуального контроля, а при необходимости упрощает ремонт котла.

⁵⁾ – в конструкции котлов применены оригинальные технические решения, на которые получены Патенты РФ: №102765, №108572, №140246, №2528240.

ГАРАНТИЯ
5
ЛЕТ

3
АТМ

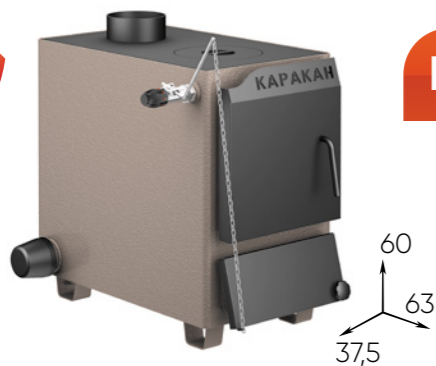

NEW

КАРАКАН-8ТПЭЗ

Мощность **8 кВт**
 Отапливаемая площадь **до 80 м²**
 Длина используемых дров **до 45 см**
 Топливо: **дрова, уголь, электричество**



С переходником
КВ-ПГ 1 назад



С переходником
КВ-ПГ 1 вбок



Котел с одноконфорочной варочной плитой.
 Для подсоединения к кирпичной трубе используется переходник дымохода КВ-ПГ 1, верхняя плоскость которого может использоваться в качестве дополнительной варочной поверхности.
 Конструктивные возможности:
 - установка автоматического регулятора тяги;
 - подключение блока ТЭНов и пульта ПУЭ;
 - фланец подачи – на задней стенке;
 - фланцы обратки – справа и слева.
 Для котлов КАРАКАН-8 выпускаются подставки (высота котла с подставкой 90 см).

Комплектация – стр. 16, 17. Характеристики – стр. 14

ГАРАНТИЯ
5
ЛЕТ

3
АТМ



NEW

КАРАКАН-10ТПЭЗ

Мощность **10 кВт**
 Отапливаемая площадь **до 100 м²**
 Длина используемых дров **до 40 см**
 Топливо: **дрова, уголь, электричество**

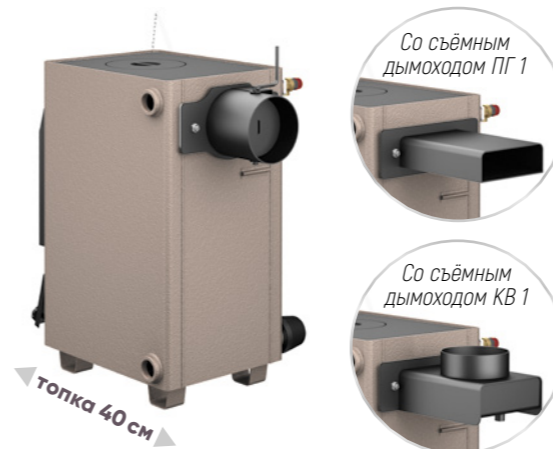

Со съёмным
дымоходом ПГ 1

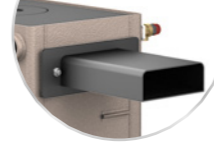

Со съёмным
дымоходом КВ 1

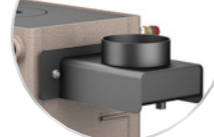

Котел с одноконфорочной варочной плитой.
 Благодаря малым габаритам (в плане), котел удобен для отопления вагончиков и вахтовых домиков – на площади в треть квадратного метра получаем и отопительную установку, и варочную печь.
 Теплоноситель: вода или антифриз для систем отопления.
 Конструктивные возможности:
 - установка автоматического регулятора тяги;
 - подключение блока ТЭНов и пульта ПУЭ;
 - фланцы подачи и обратки – справа и слева.

Комплектация – стр. 16, 17. Характеристики – стр. 14

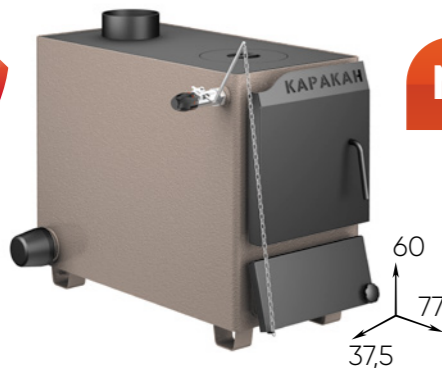
ГАРАНТИЯ
5
ЛЕТ3
АТМ

NEW

КАРАКАН-12ТПЭЗ

Мощность **12 кВт**
 Отапливаемая площадь **до 120 м²**
 Длина используемых дров **до 60 см**
 Топливо: **дрова, уголь, электричество**



топка 60 см

С переходником
КВ-ПГ 1 назадС переходником
КВ-ПГ 1 вбок

Это более мощная версия котла КАРАКАН-8, с увеличенной топкой и варочной плитой. Для подсоединения к кирпичной трубе используется переходник дымохода КВ-ПГ 1, верхняя плоскость которого может использоваться в качестве дополнительной варочной поверхности. Конструктивные возможности:

- установка автоматического регулятора тяги;
- подключение блока ТЭНов и пульта ПУЭ;
- фланец подачи – на задней стенке;
- фланцы обратки – справа и слева.

Для котлов КАРАКАН-12 выпускаются подставки (высота котла с подставкой 90 см).

Комплектация – стр. 16, 17. Характеристики – стр. 14

ГАРАНТИЯ
5
ЛЕТ3
АТМ

NEW

КАРАКАН-14ТПЭЗ

Мощность **14 кВт**
 Отапливаемая площадь **до 140 м²**
 Длина используемых дров **до 50 см**
 Топливо: **дрова, уголь, электричество**



топка 50 см

Со съёмным
дымоходом ПГ 1Со съёмным
дымоходом КВ 1

Котлы КАРАКАН-14 сочетают в себе мощность и практичность. Имеется просторная двухконфорочная плита. Конструктивные возможности:

- установка автоматического регулятора тяги;
- подключение блока ТЭНов и пульта ПУЭ;
- фланцы подачи и обратки – справа и слева;
- усиленный прогрев плиты за счет большего теплосъёма с дымовых газов;
- теплоноситель: вода, антифриз.

Комплектация – стр. 16, 17. Характеристики – стр. 15

ГАРАНТИЯ
5
ЛЕТ3
АТМ

NEW

КАРАКАН-16ТПЭЗ КАРАКАН-16ТПЭВЗ

Мощность **16 кВт**
 Отапливаемая площадь **до 160 м²**
 Длина используемых дров **до 55 см**
 Топливо: **дрова, уголь, электричество**

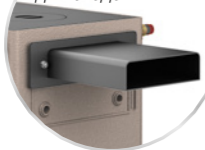
Со съёмным
дымоходом ПГ 2Со съёмным
дымоходом КВ 2

Это более мощная версия котла КАРАКАН-14, с увеличенной топкой и варочной плитой. Модификация с индексом «В» имеет второй контур (ГВС), выполненный из нержавеющей стали. Конструктивные возможности:

- установка автоматического регулятора тяги;
- подключение блока ТЭНов и пульта ПУЭ;
- фланцы подачи и обратки – справа и слева;
- усиленный прогрев плиты;
- теплоноситель в котлах с ГВС – вода;
- теплоноситель в котлах без ГВС – вода, антифриз.

Комплектация – стр. 16, 17. Характеристики – стр. 15

ГАРАНТИЯ
5
ЛЕТ3
АТМ

NEW

КАРАКАН-20ТПЭЗ КАРАКАН-20ТПЭВЗ

Мощность **20 кВт**
 Отапливаемая площадь **до 200 м²**
 Длина используемых дров **до 60 см**
 Топливо: **дрова, уголь, электричество**

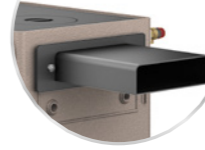
Со съёмным
дымоходом ПГ 2Со съёмным
дымоходом КВ 2

Самый мощный из котлов КАРАКАН с варочной плитой. Модификация с индексом «В» имеет второй контур (ГВС) повышенной производительности, выполненный из нержавеющей стали. Конструктивные возможности:

- установка автоматического регулятора тяги;
- подключение блока ТЭНов и пульта ПУЭ;
- фланцы подачи и обратки – справа и слева;
- усиленный прогрев плиты;
- теплоноситель в котлах с ГВС – вода;
- теплоноситель в котлах без ГВС – вода, антифриз.

Комплектация – стр. 16, 17. Характеристики – стр. 15



КАРАКАН-20ТЭГЗ КАРАКАН-20ТЭГВЗ

Мощность **20 кВт**
 Отапливаемая площадь **до 200 м²**
 Длина используемых дров **до 55 см**
 Топливо: **дрова, уголь, электричество, газ**

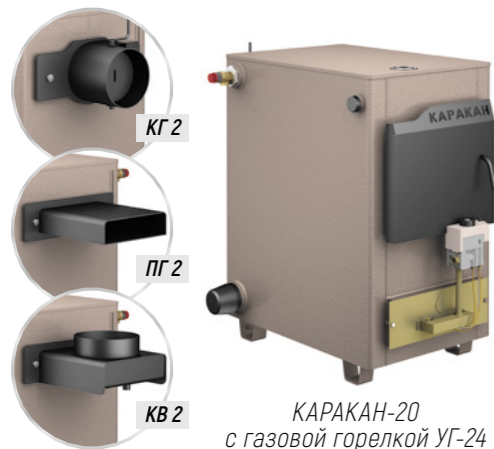

КАРАКАН-20
с газовой горелкой УГ-24

Мощный котел с возможностью работы на газе. Модификация с индексом «В» имеет второй контур (ГВС) повышенной производительности, выполненный из нержавеющей стали. Конструктивные возможности:

- установка газовой горелки;
- установка автоматического регулятора тяги;
- подключение блока ТЭНов и пульта ПУЭ;
- фланцы подачи и обратки - справа и слева;
- теплоноситель в котлах с ГВС - вода;
- теплоноситель в котлах без ГВС - вода, антифриз.

Комплектация - стр. 16, 17. Характеристики - стр. 15



КАРАКАН-30ТЭГЗ КАРАКАН-30ТЭГВЗ

Мощность **30 кВт**
 Отапливаемая площадь **до 300 м²**
 Длина используемых дров **до 60 см**
 Топливо: **дрова, уголь, электричество, газ**

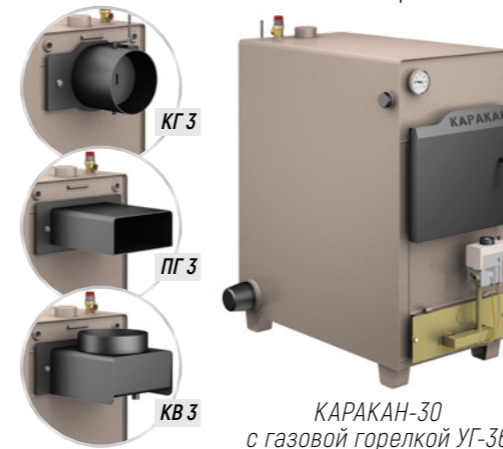

КАРАКАН-30
с газовой горелкой УГ-36

Самый мощный котел в линейке КАРАКАН, с самой большой топкой. Имеется возможность работы на газе. Модификация с индексом «В» имеет второй контур (ГВС) повышенной производительности, выполненный из нержавеющей стали. Конструктивные возможности:

- установка газовой горелки;
- установка автоматического регулятора тяги;
- подключение блока ТЭНов и пульта ПУЭ;
- фланцы подачи и обратки - справа и слева;
- теплоноситель в котлах с ГВС - вода;
- теплоноситель в котлах без ГВС - вода, антифриз.

Комплектация - стр. 16, 17. Характеристики - стр. 15

№	ТЕХНИЧЕСКИЕ ХАРАКТЕРИСТИКИ		8ТПЭЗ	10ТПЭЗ	12ТПЭЗ
1	Производительность ГВС ($\Delta t = 35^{\circ}\text{C}$), л/час, min				
2	Рабочее давление в котле, атм		3	3	3
3	Топливо	дрова, брикеты, торф, уголь	•	•	•
4		газ (опционально)			
5		электричество (опционально)	•	•	•
6	Теплоноситель: вода [B] , антифриз [A]		B; A	B; A	B; A
7	Мощность ТЭНБ, кВт		4	4	4
8	Рекомендуемая газовая горелка				
9	Дымоход (базовая комплектация)	круглый, горизонтальный, съёмный, на задней стенке		КГ 1	
10		круглый, вертикальный, кольцо на верхней панели	•		•
11	Присоединяемый стальной дымоход, мм		Ø 115	Ø 115	Ø 115
12	Присоединительная резьба котла к системе отопления, внутренняя, дюйм	подача	G 1¼	G 1¼	G 1¼
13		обратка	G 1¼	G 1¼	G 1¼
14	Присоединительная резьба ГВС, дюйм				
15	Резьба для установки ТЭНов (внутр.), дюйм		G 1¼	G 1¼	G 1¼
16	Резьба для установки предохранительного клапана, (вн.), дюйм		G ½	G ½	G ½
17	Резьба для установки автоматического регулятора тяги, (вн.), дюйм		G ¾	G ¾	G ¾
18	Объём водяной рубашки котла, л		32	38	42
19	Масса нетто котла, кг, не более		75	76	86

№	14ТПЭЗ	16ТПЭЗ	16ТПЭВЗ	20ТПЭЗ	20ТПЭВЗ	20ТЭГЗ	20ТЭГВЗ	30ТЭГЗ	30ТЭГВЗ
1			250		250		250		250
2	3	3	3	3	3	3	3	3	3
3	•	•	•	•	•		•		•
4							•		•
5	•	•	•	•	•		•		•
6	B; A	B; A	B	B; A	B; A	B; A	B	B; A	B
7	4	3; 6; 7.5; 9		3; 6; 7.5; 9		3; 6; 7.5; 9		3; 6; 7.5; 9	
8						УГ-24	УГ-24	УГ-36	УГ-36
9	КГ 1	КГ 2	КГ 2	КГ 2	КГ 2	КГ 2	КГ 2	КГ 3	КГ 3
10									
11	Ø 150	Ø 150	Ø 150	Ø 150	Ø 150	Ø 150		Ø 180	
12	G 1¼	G 1½	G 1½	G 1½	G 1½	G 1½	G 1½	G 1½	G 1½
13	G 1¼	G 1½	G 1½	G 1½	G 1½	G 1½	G 1½	G 1½	G 1½
14					G ½		G ½		G ½
15	G 1¼	G 1½	G 1½	G 1½	G 1½	G 1½	G 1½	G 1½	G 1½
16	G ½	G ½	G ½	G ½	G ½	G ½	G ½	G ½	G ½
17	G ¾	G ¾	G ¾	G ¾	G ¾	G ¾	G ¾	G ¾	G ¾
18	50	90		80		90		95	
19	88	117	120	119	122	113	115	130	133

КОМПЛЕКТУЮЩИЕ	8 ТПЭЗ	10 ТПЭЗ	12 ТПЭЗ	14 ТПЭЗ	16 ТПЭЗ	16 ТПЭВЗ	20 ТПЭЗ	20 ТПЭВЗ	20 ТЭГЗ	20 ТЭГВЗ	30 ТЭГЗ	30 ТЭГВЗ
Корпус котла	•	•	•	•	•	•	•	•	•	•	•	•
Плита варочная	•	•	•	•	•	•	•	•				
Количество конфорок	1	1	1	2	2	2	2	2				
Панель декоративная									•			
Дверца загрузочная	•	•	•	•	•	•	•	•	•	•	•	•
Дверца зольника	•	•	•	•	•	•	•	•	•	•	•	•
Винт регулировочный	•	•	•	•	•	•	•	•	•	•	•	•
Зольный ящик	•	•	•	•	•	•	•	•	•	•	•	•
Колосниковая решетка	200x300	200x300	200x300	200x300	300x300	300x300	300x300	300x300	300x300	200x300 (2шт.)		
Боковая вставка колосника		2 шт.	2 шт.	2 шт.								
Кочерга	•	•	•	•	•	•	•	•	•	•	•	•
Термометр	накладной	врезной	накладной	врезной	врезной	врезной	врезной	врезной	врезной	врезной	врезной	врезной
Футорка (дюйм)		G1¼ - G½		G1¼ - G½	G1½ - G½	G1½ - G½	G1½ - G½	G1½ - G½				
Заглушка на фланец регулятора тяги (дюйм)	G ¾	G ¾	G ¾	G ¾	G ¾	G ¾	G ¾	G ¾	G ¾	G ¾	G ¾	G ¾
Съемный дымоход		КГ 1		КГ 1	КГ 2	КГ 2	КГ 2	КГ 2	КГ 2	КГ 3		
Шнур термостойкий	•	•	•	•	•	•	•	•	•	•	•	•

БАЗОВАЯ КОМПЛЕКТАЦИЯ

КОМПЛЕКТУЮЩИЕ	8 ТПЭЗ	10 ТПЭЗ	12 ТПЭЗ	14 ТПЭЗ	16 ТПЭЗ	16 ТПЭВЗ	20 ТПЭЗ	20 ТПЭВЗ	20 ТЭГЗ	20 ТЭГВЗ	30 ТЭГЗ	30 ТЭГВЗ
ТЭНБ	мощность	4	4	4	4	6; 7,5; 9	6; 7,5; 9	6; 7,5; 9	6; 7,5; 9	6; 7,5; 9	6; 7,5; 9	6; 7,5; 9
	резьба (дюйм)	G 1¼				G 1½						
Пульт управления блоком ТЭНов	ПУЭ-6.02				ПУЭ-10.03; ПУЭ-15							
Предохранительный клапан, атм	3	3	3	3	3	3	3	3	3	3	3	3
Автоматический регулятор тяги	•	•	•	•	•	•	•	•	•	•	•	•
Горелка газовая									УГ-24	УГ-36		
Заглушка на фланец под ТЭНБ (дюйм)	G 1¼				G 1½							
Переходник дымохода	КВ-ПГ 1	КВ-КВ	КВ-ПГ 1	КВ-КВ	КВ-КВ	КВ-КВ						
Заглушка дымохода		К1		К1	К2	К2						
Съемный дымоход		ПГ 1 КВ 1		ПГ 1 КВ 1	ПГ 2 КВ 2	ПГ 2 КВ 2	ПГ 2 КВ 2	ПГ 2 КВ 2	ПГ 2 КВ 2	ПГ 3 КВ 3		
Совок	•	•	•	•	•	•	•	•	•	•	•	•

ДОПОЛНИТЕЛЬНАЯ КОМПЛЕКТАЦИЯ

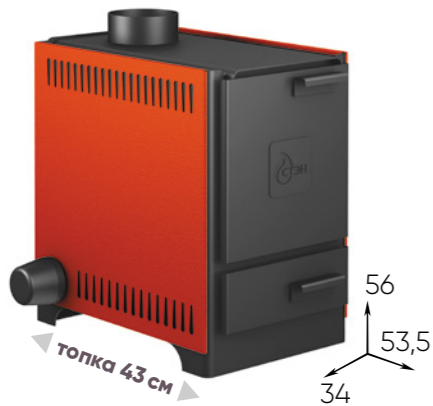

СТЭН mini 7

Мощность **7 кВт**
 Отапливаемая площадь **до 70 м²**
 Длина используемых дров **до 40 см**
 Топливо: **дрова, уголь, электричество**

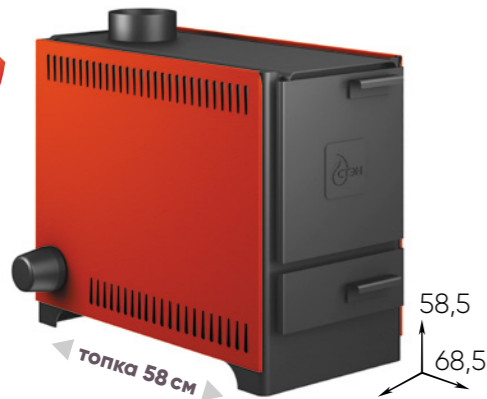

СТЭН mini 11

Мощность **11 кВт**
 Отапливаемая площадь **до 110 м²**
 Длина используемых дров **до 55 см**
 Топливо: **дрова, уголь, электричество**

Котлы СТЭН mini – самые компактные в ряду твердотопливных котлов компании СТЭН. Однако при этом в котлах используются дрова удобных размеров, а также имеется возможность установки ТЭНБ или ТЭНБР. Для управления работой ТЭНБ можно использовать ПУЭ «Комфорт». Котел СТЭН mini – это полноценный котел, изготовленный из стали толщиной 3 мм. Водяная рубашка охватывает топку со всех сторон (проходя в т.ч. и по днищу котла). Обратная магистраль отопления может подключаться как справа, так и слева. Котел "всеяден" и нетребователен к топливу, прост в обслуживании. Теплоносителем может служить вода либо антифриз для систем отопления.



ТЕХНИЧЕСКИЕ ХАРАКТЕРИСТИКИ		СТЭН mini	
		7	11
Рабочее давление в котле, атм		1	1
Топливо		дрова, уголь электричество	
Мощность ТЭНБ, кВт		4	4
Дымоход базовый		круглый, вертикальный, кольцо на верхней панели	
Присоединяемый стальной дымоход, мм		Ø 115	
Присоединительная резьба котла к системе отопления (внутр.), дюйм	подача	G 1¼	G 1¼
	обратка	G 1¼	G 1¼
Резьба для установки ТЭНов, дюйм		G 1¼	G 1¼
Резьба для установки предохранительного клапана, дюйм		G ½	G ½
Объем водяной рубашки котла, л		19	24
Масса нетто котла, кг, не более		58	65

БАЗОВАЯ КОМПЛЕКТАЦИЯ	Корпус котла
	Дверца загрузочная
	Отсекатель пламени (2 шт.)
	Панель декоративная (2 шт.)
	Зольный ящик
	Колосник чугунный 200x300
	Боковая вставка колосника (2 шт.)
ДОП. КОМПЛЕКТАЦИЯ	Термометр накладной
	Кочерга
	Шнур термостойкий
	Блок ТЭНов
	Пульт управления ТЭНБ (ПУЭ 6.02)
	Заглушка G ¼"
Клапан предохранительный 1,5 атм	
Совок печной	
Переходник дымохода КВ-ПГ 1	

Газовые котлы КАРАКАН

Газовые котлы КАРАКАН предназначены для обогрева жилых и производственных помещений, встраиваются в любую систему отопления с давлением до 3 атм. В качестве теплоносителя используется вода либо антифриз для систем отопления.

Особенности газовых котлов КАРАКАН:

- прочный корпус (толщина стали 3 мм);
- рабочее давление в котле 3 атм;
- возможна установка электровставки (ТЭНБ или ТЭНБР) - см. стр. 23, 34, 35, 36;
- модификации котлов с индексом "В" имеют второй контур (ГВС), изготовленный из нержавеющей стали. Давление во втором контуре 6 атм;
- котлы комплектуются газовыми горелками с энергонезависимой автоматикой: либо термомеханической, либо SIT-630;
- КПД котлов при работе на газе 87-90 %.

Основное топливо - природный газ ГОСТ 5542-2014. Резервное топливо - электричество ¹⁾. Для управления работой ТЭНБ рекомендуются пульта ПУЭ-6.02 серии "Комфорт" ²⁾.

¹⁾ - при работе котла используется либо газовая горелка, либо ТЭНБ

²⁾ - ТЭНБ, ТЭНБР и ПУЭ приобретаются отдельно

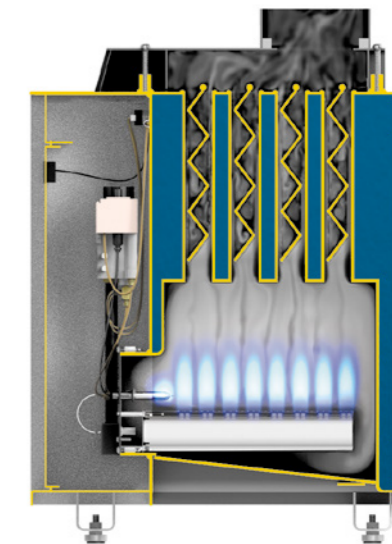

КАРАКАН -7ЭГ3 /sit
КАРАКАН-10ЭГ3 /sit
КАРАКАН-12ЭГ3 /sit

КАРАКАН -7ЭГВ3 /sit
КАРАКАН-10ЭГВ3 /sit
КАРАКАН-12ЭГВ3 /sit



Мощность **7; 10; 12 кВт**
 Отапливаемая площадь **до 70; 100; 120 м²**
 Топливо: **газ, электричество**

*с газовой горелкой
SIT-630 (Италия)*



*с газовой горелкой
отечественного производства*

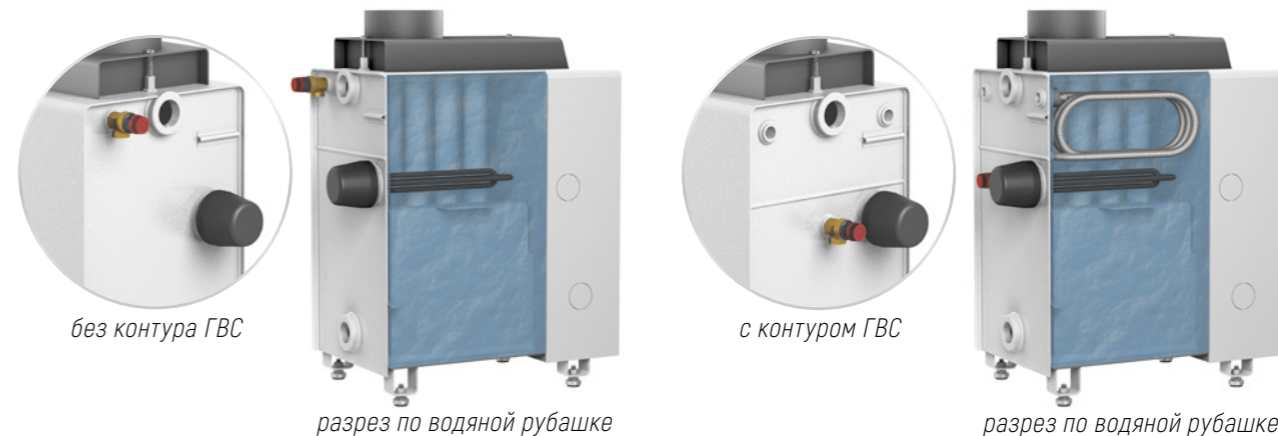
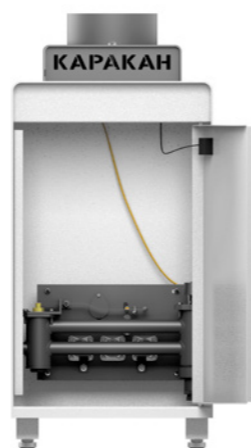

без контура ГВС

с контуром ГВС

разрез по водяной рубашке

разрез по водяной рубашке

ХАРАКТЕРИСТИКИ	7ЭГ3		7ЭГВ3		12ЭГ3	
	7ЭГ3sit	7ЭГВ3sit	10ЭГ3	10ЭГВ3	12ЭГ3	12ЭГВ3
Мощность котла, кВт	7		10		12	
Отапливаемая площадь, м²	до 70		до 100		до 120	
Рабочее давление в котле, атм	3		3		3	
Мощность газовой горелки, кВт	9		12		15	
Мощность ТЭНБ / ТЭНБР, кВт	4 / 3; 4; 5		4 / 3; 4; 5		4 / 3; 4; 5	
Фланцы подачи, обратки, ТЭНБ	G 1½"		G 1½"		G 1½"	
Присоединяемый дымоход, мм	Ø 115		Ø 115		Ø 115	
Масса котла, кг	52	53	52	53	52	53

Электрокотлы производства СТЭН предназначены для обогрева жилых и производственных помещений.

Котлы встраиваются в любую отопительную систему в качестве основного или резервного источника отопления.

Электрические котлы представлены модельным рядом с мощностью от 3 до 92 кВт, в различных модификациях, позволяющих потребителю подобрать отопительное устройство с необходимым набором функций по оптимальной цене.

Основные технические решения, применяемые в электрокотлах:

- в конструкции котлов используются нагреватели на базе ТЭНБ (G 1½") с ТЭНами из нержавеющей или углеродистой стали;
- регулировка температуры теплоносителя осуществляется надежным механическим капиллярным терморегулятором;
- подключение к системе отопления преимущественно «снизу – вверх»;
- рассчитаны на рабочее давление 3,0–4,5 атм;
- для включения ТЭНБ применяется силовой блок на силовых реле или контакторах;
- в электрокотлах мощностью до 9 кВт наряду с трехфазным подключением есть возможность однофазного подключения;
- многоступенчатая независимая регулировка мощности;
- предусмотрена возможность подключения насоса и управления им;
- настенное, моноблочное или отдельное исполнение водонагревательного и управляющего блоков;
- теплоноситель – вода, антифриз;
- малые габариты котлов облегчают их установку в помещении;
- съёмный поворотный кожух корпуса упрощает профилактические работы.

**СТЭН СТАНДАРТ-3
СТЭН СТАНДАРТ-6**

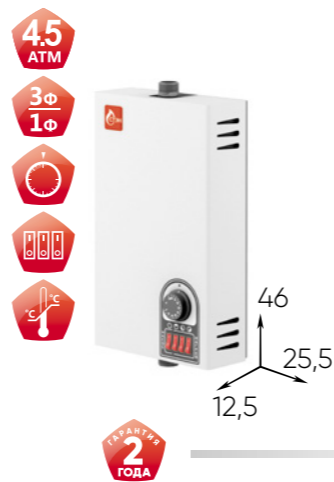

**СТЭН СТАНДАРТ-7,5
СТЭН СТАНДАРТ-9**

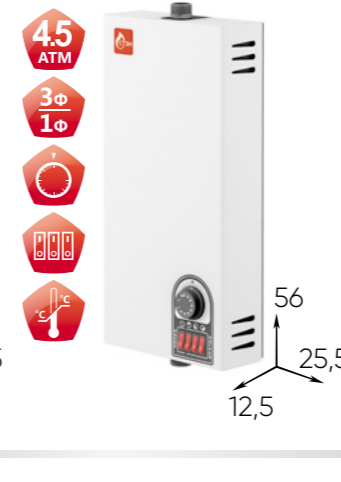

СТЭН СТАНДАРТ-12

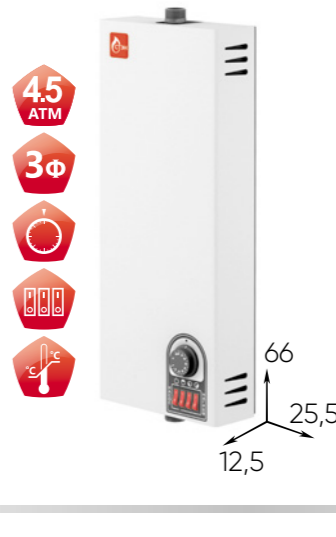

**СТЭН СТАНДАРТ-15
СТЭН СТАНДАРТ-18**



Электрокотлы СТЭН СТАНДАРТ предназначены для отопления помещений площадью до 180 м². Котлы оснащены механическим терморегулятором и аварийным термостатом. Установлены ТЭНы из нержавеющей стали, применен силовой блок на «тихих» силовых реле и трехступенчатая независимая регулировка мощности, предусмотрена возможность подключения и управления насосом через схему прибора синхронно с нагревом или постоянно. Есть возможность подключения внешних устройств управления (комнатный термостат, GSM-контроллер). Рабочее давление 4,5 атм. Баки котлов теплоизолированы. Расширенная гарантия 2 года.

СТЭН ЭВПМ-3;
СТЭН ЭВПМ-6СТЭН ЭВПМ-7,5;
СТЭН ЭВПМ-9

СТЭН ЭВПМ-12



NEW

Электрокотлы СТЭН ЭВПМ предназначены для отопления помещений площадью до 120 м². Котлы оснащены механическим терморегулятором. В изделиях установлены ТЭНБ с ТЭНами из углеродистой стали, применен силовой блок на «тихий» силовых реле и двухступенчатая независимая регулировка мощности; предусмотрена возможность подключения насоса. Рабочее давление 3 атм. Баки котлов теплоизолированы. Гарантия 1 год.

ХАРАКТЕРИСТИКИ КОТЛОВ	СТЭН СТАНДАРТ						СТЭН ЭВПМ					
	3	6	7,5	9	12	15	18	3	6	7,5	9	12
Отапливаемая площадь, м ²	до 30	до 60	до 75	до 90	до 120	до 150	до 180	до 30	до 60	до 75	до 90	до 120
Номинальная мощность, кВт	3	6	7,5	9	12	15	18	3	6	7,5	9	12
Напряжение, В	220 / 380			380			220 / 380			380		
Число фаз	1 / 3			3			1 / 3			3		
Число ступеней мощности	3						2					
Мощность 1-й ступени, кВт	1	2	2,5	3	4	5	6	1	2	2,5	3	4
Мощность 2-й ступени, кВт	1	2	2,5	3	4	5	6	2	4	5	6	8
Мощность 3-й ступени, кВт	1	2	2,5	3	4	5	6	-	-	-	-	-
Рабочее давление в котле	4,5 атм (4,5 МПа)						3 атм (0,3 МПа)					
Теплоноситель	вода, антифриз											
t° теплоносителя, °С	0..85											
Контроллер температуры	механический											
Подключение к системе отопления	подача	G 1"			G 1¼"			G 1"				
	обратка	G 1"			G 1¼"			G 1"				
Масса нетто котла, кг	7,5	9,0	11,0	14,0	7,5	9,0	11,0					
ДОПОЛНИТЕЛЬНАЯ КОМПЛЕКТАЦИЯ	терморегулятор РТВН-10; терморегулятор РТВВ-10											

СТЭН ЭВП-3; -6; -9

СТЭН ЭВП-12

СТЭН ЭКОНОМ-3; -6

СТЭН ЭКОНОМ-9



NEW

Электрические котлы СТЭН ЭКОНОМ и СТЭН ЭВП – это бюджетная серия котлов, предназначенных для отопления помещений площадью до 120 м².

Рабочее давление в котлах 3 атмосферы. Теплоноситель – вода, антифриз.

Котлы представляют собой баки со встроенным ТЭНБ.

У котла ЭВП внешняя часть ТЭНБ закрыта пластиковым колпаком.

Котёл ЭКОНОМ изготавливается в настенном исполнении с декоративным кожухом. Для управления работой котлов рекомендуется использовать пульт управления электронагревателями (ПУЭ), позволяющий регулировать температуру теплоносителя в автоматическом режиме. Пульт управления в комплект поставки не входит.

ХАРАКТЕРИСТИКИ	СТЭН ЭВП				СТЭН ЭКОНОМ		
	3	6	9	12	3	6	9
Отапливаемая площадь, м ²	до 30	до 60	до 90	до 120	до 30	до 60	до 90
Номинальное напряжение, В	220 / 380						
Число фаз	1 / 3				1 / 3	1 / 3	1 / 3
Номинальная мощность, кВт	3	6	9	12	3	6	9
Установленные ТЭНБ, шт.	ТЭНБ - 3	1	-	-	-	1	-
	ТЭНБ - 6	-	1	-	-	-	1
	ТЭНБ - 9	-	-	1	-	-	1
	ТЭНБ - 12	-	-	-	1	-	-
Рабочее давление в котле	3 атм (0,3 МПа)						
Теплоноситель / температура, °С	вода, антифриз / 0...85						
Подключение к системе отопления	подача	G 1"					
	обратка	G 1"					
Масса нетто котла, кг	7	7	7	8	5,0	6,5	
ДОП. КОМПЛЕКТАЦИЯ	ПУЭ 10.03; ПУЭ 15						



Электрокотлы САЛАИР предназначены для отопления помещений площадью до 900 м². Котлы оснащены механическим терморегулятором и аварийным термостатом. В изделиях установлены ТЭНБ с ТЭНами из углеродистой стали, применен силовой блок на контакторах и трехступенчатая независимая регулировка мощности. Есть возможность подключения внешних устройств управления. Рабочее давление 3 атм. Баки котлов теплоизолированы.

Для управления котлами по температуре воздуха в помещении рекомендуется использовать терморегуляторы РТВВ и РТВН. Котлы изготавливаются в настенном, моноблочном исполнении, за исключением САЛАИР-70, -90, имеющих напольное исполнение.

ХАРАКТЕРИСТИКИ КОТЛОВ		САЛАИР						
		21	25	28	36	45	70Ц	90Ц
Отапливаемая площадь, м ²		до 210	до 250	до 280	до 360	до 450	до 700	до 900
Мощность котла, кВт		21,45	24,9	28,35	36	46,35	72	92,7
Напряжение, В		380						
Число фаз		3						
Число ступеней мощности		3						
Мощность 1-й ступени, кВт		6	6	9,45	12	15,45	24	30,9
Мощность 2-й ступени, кВт		6	9,45	9,45	12	15,45	24	30,9
Мощность 3-й ступени, кВт		9,45	9,45	9,45	12	15,45	24	30,9
Установленные ТЭНБ, шт.	ТЭНБ - 3	-	-	-	-	-	-	-
	ТЭНБ - 6	2	1	-	-	3	12	6
	ТЭНБ - 9	1	2	3	6	3	-	6
Рабочее давление		3 атм (0,3 МПа)						
Теплоноситель		вода, антифриз						
t° теплоносителя, °С		0...85						
Контроллер температуры		механический						
Аварийный термостат		имеется						
Подключение к системе отопления	подача	G 1¼"					G 1½"	
	обратка	G 1¼"					G 1½"	
Масса нетто котла, кг		32,5	33	33,5	42	44	60	64

ДОПОЛНИТЕЛЬНАЯ КОМПЛЕКТАЦИЯ: терморегулятор РТВН-10; терморегулятор РТВВ-10



Тепловентиляторы СКИФ - 3 СКИФ - 5 СКИФ - 12

Мощность **3; 5; 11,25 кВт**



ХАРАКТЕРИСТИКИ	СКИФ-3	СКИФ-5	СКИФ-12
Мощность, кВт	3	5	11,25
Напряжение, В	220	220	380
Число фаз	1	1	3
Режим вентилятора	имеется		
Нагрев «режим I», кВт	2	2,5	7,5
Нагрев «режим II», кВт	3	5	11,25
Интервал нагрева, °С	0...40		
Аварийный термостат	имеется		
Сетевой шнур	имеется		-
Масса, кг	5,2	5,8	17



РТН-10

Терморегуляторы, встраиваясь в систему отопления, управляют её деятельностью либо по температуре теплоносителя (РТН), либо по температуре воздуха в помещении (РТВВ, РТВН). Применение этих приборов помогает экономить топливо и электроэнергию.



РТВВ-10

Терморегуляторы автоматически размыкают и замыкают электрическую цепь питания исполнительного элемента (насосов, электроклапанов, нагревателей и пр.).



РТВН-10

Терморегуляторы РТВВ и РТВН рекомендуются к электродотлам СТЭН и САЛАИР и пультам ПУЭ-10, ПУЭ-15 для управления ими по температуре воздуха в помещении.



РТВН-10.01

РТВВ и РТВН могут использоваться для регулировки электрических теплых полов с нагрузкой не более 10 А.

ХАРАКТЕРИСТИКИ	РТН-10	РТВВ-10	РТВН-10	РТВН-10.01
Диапазон температур, °С	0...85		0...40	
Максимальный ток нагрузки, А		10		
Размеры в плане, мм	110 x 80			



ТЭНБ - 4 - G1¼"
ТЭНБ - 6 - G1¼"

Мощность **до 6 кВт**
Напряжение **220 В**



ТЭНБ - 3 - G1½"
ТЭНБ - 6 - G1½"
ТЭНБ - 7,5 - G1½"
ТЭНБ - 9 - G1½"
ТЭНБ - 12 - G1½"

Мощность **до 12 кВт**
Напряжение **220/380 В**



ТЭНБ - 3 - G2"
ТЭНБ - 6 - G2"
ТЭНБ - 9 - G2"
ТЭНБ - 12 - G2"

Мощность **до 12 кВт**
Напряжение **220/380 В**

Трубчатый электронагреватель блочный (ТЭНБ) предназначен для нагрева жидкости и представляет собой резьбовой фланец, на котором герметично запрессованы 2-3 трубчатых электронагревателя, каждый из которых рассчитан на напряжение 220 В. Для подсоединения к трехфазной сети 380 В следует использовать соединение «звезда». ТЭНБ с индексом Ч изготавливаются из углеродистой стали (см. табл. ниже); ТЭНБ с индексом НЧ изготавливаются из нержавеющей стали.

ХАРАКТЕРИСТИКИ	4-G1¼"-Ч		6-G1¼"-Ч				3-G2"-Ч				6-G2"-Ч				9-G2"-Ч				12-G2"-Ч				3-G2"-НЧ				6-G2"-НЧ				9-G2"-НЧ				12-G2"-НЧ			
	4	6	3	6	9	12	3	6	9	12	3	6	9	12	3	6	9	12	3	6	9	12	3	6	9	12	3	6	9	12								
Полная мощность, кВт	4	6	3	6	9	12	3	6	9	12	3	6	9	12	3	6	9	12	3	6	9	12	3	6	9	12	3	6	9	12								
Номинальное напряжение, В	220						220 / 380																															
Длина ТЭН до фланца, мм	290	390	220	280	380	480	210	280	380	480	240	300	350	400	500	240	300	350	400	500	240	300	350	400	500	240	300	350	400	500								
Кол-во ТЭНов в блоке	2						3																															
Рабочее давление, атм	3																																					
Рабочая среда	вода, антифриз																																					
Масса, кг	0,7	0,8	1,1	1,3	1,5	1,7	1,1	1,3	1,5	1,7	0,85	0,95	1,0	1,1	1,2	0,85	0,95	1,0	1,1	1,2	0,85	0,95	1,0	1,1	1,2	0,85	0,95	1,0	1,1	1,2								

ТЭНБР-3-G1¼"-Т
ТЭНБР-3-G1¼"-ТН
ТЭНБР-4-G1¼"-Т
ТЭНБР-5-G1¼"-Т



Трубчатый электронагреватель блочный с регулятором (ТЭНБР) предназначен для нагрева жидкости с автоматическим поддержанием установленного значения температуры в диапазоне 0...85 °С. ТЭНБ с регулятором состоит из трубчатого электронагревателя блочного и устройства регулировки температуры, закрепленного непосредственно на блоке ТЭНов. ТЭНБР-3 выпускаются в исполнении из *углеродистой (Т)* и *нержавеющей (Н)* стали.

Мощность
 Напряжение
 Терморегулятор

до **5** кВт
220 В
0...85 °С

ХАРАКТЕРИСТИКИ	ТЭНБР		
	3-G1¼"-Т 3-G1¼"-ТН	4-G1¼"-Т	5-G1¼"-Т
Полная мощность, кВт	3	4	5
Номинальное напряжение, В	220		
Регулировка температуры	имеется		
Диапазон температур, °С	0...85		
Рекомендуемый автоматический выключатель, А	16	20	25
Длина ТЭН до фланца, мм	300		
Кол-во ТЭНов в блоке	2		
Рабочее давление, атм	3		
Рабочая среда	вода, антифриз		
Масса, кг	1,3		

ПУЭ-6.02



ПУЭ-10.03



ПУЭ-15



ПУЭ предназначены для управления работой электрических устройств, где требуется автоматическое поддержание установленного значения температуры теплоносителя в диапазоне 0...85°С.

Пульты рекомендуются:
 - для котлов торговой марки «КАРАКАН»;
 - для электрод котлов серии «СТЭН» (ЭВПМ, ЭКОНОМ, ЭВП);
 - для аналогичных изделий других производителей.

ХАРАКТЕРИСТИКИ	ПУЭ		
	6.02	10.03	15
Мощность при 1-фазном подключении, кВт	6	6	6
Мощность при 3-фазном подключении, кВт	-	10	15
Номинальное напряжение, В	220	220 / 380	220 / 380
Число фаз	1	1 / 3	1 / 3
Диапазон регулирования температуры, °С	0...85	0...85	0...85
Контроллер температуры	механический		
Длина капиллярной трубки, м	1	2,5	2,5
Масса, кг	1,3	2,0	2,4
ДОПОЛНИТЕЛЬНАЯ КОМПЛЕКТАЦИЯ	-	терморегулятор РТВН-10 терморегулятор РТВВ-10	

ПУУВ-1

NEW

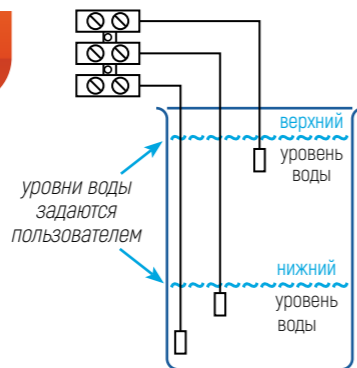

Пульт управления уровнем воды (далее ПУУВ) предназначен для автоматического управления работой электрических устройств (насосов, электроклапанов) в системах контроля уровня воды в резервуарах. Работа ПУУВ основана на измерении сопротивления жидкости между электродами.

ПУУВ в комплексе с насосом или устройствами водораспределения позволяет выполнять в автоматическом режиме следующие задачи:

- наполнение емкости водой и поддержку её постоянного уровня в интервале между верхним и средним электродами, сохраняя наполненное состояние емкости без перелива;
- откачку (дренаж) воды из емкости и поддержание ее уровня в интервале между верхним и средним электродами, предотвращая перелив из нее и защищая насос от сухого хода;
- сигнализировать об уровне воды в ёмкости;
- осуществлять автополив.

ХАРАКТЕРИСТИКИ

ПУУВ-1

Номинальное напряжение, В	220
Число фаз	1
Мощность насоса, кВт	2,0
Масса, кг	2,2

1Ф

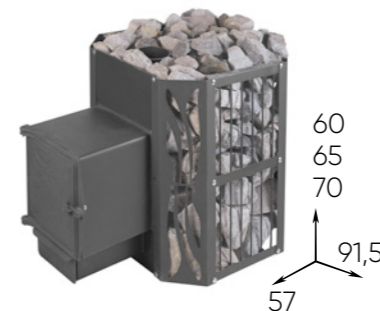

Печи банные ПАРАБЕЛЬ

ПАРАБЕЛЬ-12
ПАРАБЕЛЬ-16
ПАРАБЕЛЬ-20ГARANТИЯ
2
ГОДА

ХАРАКТЕРИСТИКИ ПЕЧЕЙ	ПАРАБЕЛЬ		
	12	16	20
Мощность, кВт	12	16	20
Отапливаемый объем, м ³	до 12	до 16	до 20
Присоединяемый стальной дымоход, мм	Ø 115	Ø 115	Ø 115
Высота дымохода, м	5	5	6
Глубина топки, мм	450	450	450
Масса загружаемых камней, кг	60	80	100
Масса печи, кг	72	77	82

Предназначены для нагрева воздуха до 110 °С и получения сухого или влажного пара.

Печи работают на твердом топливе (дрова, древесные брикеты). Для аккумуляции тепла используются камни, уложенные вокруг топки и окруженные металлическим сборным секционным кожухом.

Для нагрева воды на дымоход может устанавливаться металлический бак либо теплообменник. Наличие выносного предтопочного тоннеля предусматривает установку печи в парилке, с выходом топки в смежное помещение.

Топочная дверца - с конструктивной возможностью перенавески.

Печь изготавливается из листовой стали. Топка - из стали толщиной 6 мм.

Разборная конструкция ограждающего кожуха существенно облегчает транспортировку печи.

БАРГА-450

БАРГА-600

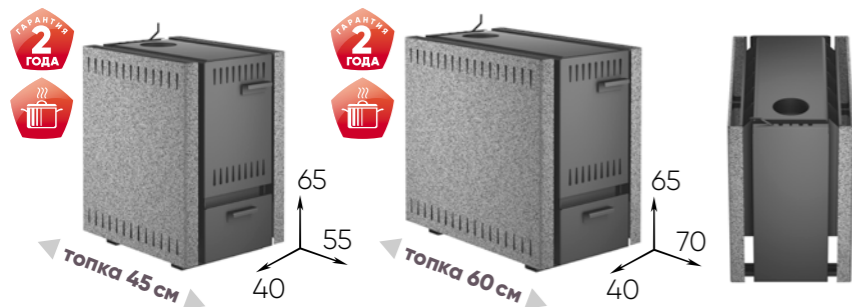

ХАРАКТЕРИСТИКИ ПЕЧЕЙ

	БАРГА	
	450	600
Мощность, кВт	6	9
Отапливаемая площадь, м ²	до 60	до 90
Топливо	дрова	
Варочная поверхность	имеется	
Длина дров, см	до 45	до 60
Присоединяемый стальной дымоход, мм	Ø 115	
Масса, кг	48	58

Печи БАРГА предназначены для экономичного воздушного отопления жилых и производственных помещений, гаражей, теплиц, а также для приготовления пищи.

Корпуса печей – цельносварные, изготовлены из 3-миллиметровой стали.

Верхняя панель может использоваться в качестве варочной плиты.

Отличительная особенность печей БАРГА – двойные экраны. Внутренний экран, нагреваясь инфракрасным излучением топки, становится излучателем для нагрева внешнего экрана, и тот также включается в нагрев воздуха. Стенки корпуса, внутренний и внешний экраны образуют пять конвективных каналов, суммарное сечение которых составляет 700 см². Скорость горячего воздуха в каналах достигает 0,8 м/с.

От жара топки внешний экран защищен внутренним, поэтому он меньше нагревается – к нему можно прикоснуться рукой, не боясь ожога.

БАРГА-450М

БАРГА-600М

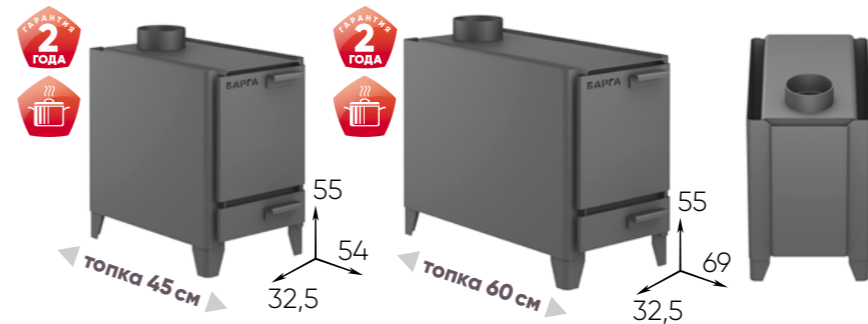

ХАРАКТЕРИСТИКИ ПЕЧЕЙ

	БАРГА mini	
	450М	600М
Мощность, кВт	6	9
Отапливаемая площадь, м ²	до 40	до 60
Топливо	дрова	
Варочная поверхность	имеется	
Длина дров, см	до 45	до 60
Присоединяемый стальной дымоход, мм	Ø 115	
Масса, кг	38	48

Печи БАРГА mini предназначены для экономичного воздушного отопления жилых и производственных помещений, гаражей, дачных домиков, теплиц.

Верхняя панель может использоваться для приготовления пищи.

Печи БАРГА-450М и БАРГА-600М конструктивно аналогичны. Они имеют двойной цельносварной корпус из стали толщиной 3мм. Внешний и внутренний корпуса печей образуют по три конвективных канала, усиливающих циркуляцию воздуха и ускоряющих обогрев помещения.

Печи покрыты термостойкой кремнийорганической краской.

ПК-8 ПК-11

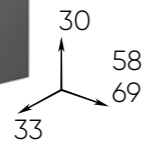

Подставки под котлы

Изготовлены из листовой стали, имеют выкатной ящик. Подставки приподнимают котёл на 30 см, повышая безопасность и удобство пользования котлом. Подставки ПК-8 используются для котлов КАРАКАН-8, подставки ПК-11 используются для котлов КАРАКАН-12. Масса ПК-8: 10,6 кг; масса ПК-11: 11,5 кг.

КВ-КВ

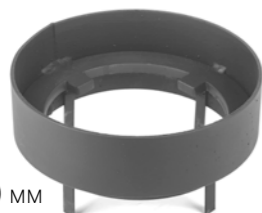

Ø190 мм
высота 100 мм

Переходники дымоходов

Переходник дымохода КВ-КВ предназначен для подключения котлов КАРАКАН с конфоркой на варочной панели к стальной дымовой трубе (дымоход котла закрывается заглушкой К1 / К2). Используется для присоединения котлов и печей с конфорками Ø195 мм к стальным дымовым трубам Ø180 мм.

КВ-ПГ 1

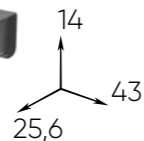

Переходник дымохода КВ-ПГ 1 предназначен для присоединения котлов с круглыми вертикальными дымоходами к кирпичным дымовым трубам. Верхняя плоскость переходника может использоваться в качестве варочной поверхности. Масса переходника: 7,9 кг.

Переходник КВ-ПГ 1 комплектуется термостойким шнуром.

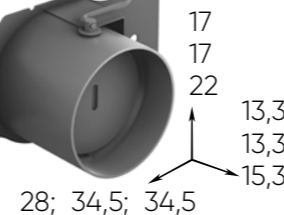
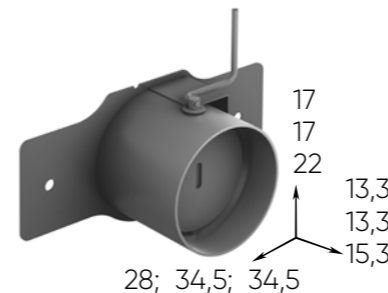

КГ 1 КГ 2 КГ 3

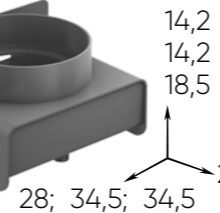
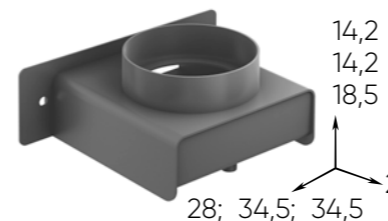

КВ 1 КВ 2 КВ 3

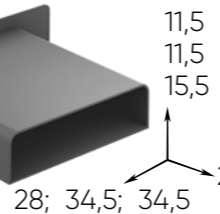
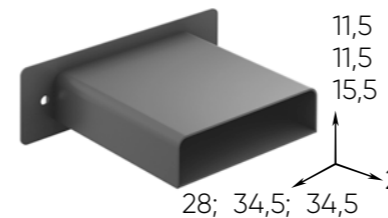

ПГ 1 ПГ 2 ПГ 3

Съемные дымоходы КГ и КВ предназначены для присоединения котлов к стальным дымовым трубам. Дымоходы КГ 1, КГ 2, КГ 3 оснащены шибером, входят в комплект котлов "Каракан" (см. стр. 16). Дымоходы КВ 1, КВ 2, КВ 3 имеют патрубок для слива конденсата, комплектуются заглушкой. Входят в дополнительную комплектацию котлов "Каракан" (см. стр. 17).

ДЫМОХОДЫ	Присоединяемая стальная труба, мм	Масса, кг
КГ 1	Ø 150	2,7
КГ 2	Ø 150	3,0
КГ 3	Ø 180	3,5
КВ 1	Ø 150	5,0
КВ 2	Ø 150	5,3
КВ 3	Ø 180	6,1

Дымоходы ПГ 1, ПГ 2, ПГ 3 имеют прямоугольное сечение. Предназначены для присоединения котлов к кирпичным дымовым трубам. Входят в доп. комплектацию котлов "Каракан" (см. стр. 17).

ДЫМОХОДЫ	Присоединительные размеры, мм	Масса, кг
ПГ 1	186x66	4,5
ПГ 2	240x66	4,8
ПГ 3	240x66	5,0

Все дымоходы комплектуются термостойким шнуром.

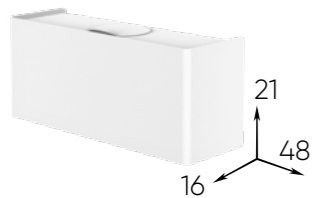
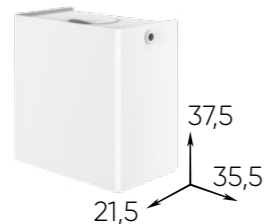
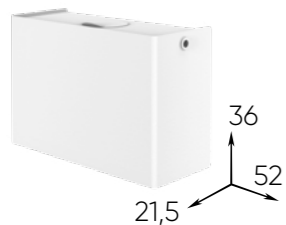
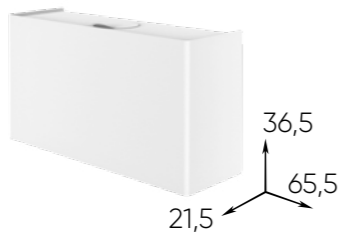
ОРБ - 10**ОРБ - 20****ОРБ - 30****ОРБ - 40**

ОРБ

ХАРАКТЕРИСТИКИ	10	20	30	40
Объем полезный, л	10	20	28	36
Объем полный*, л	11	22	31	40
Масса, кг	7	9	11,5	14

*объем бака должен быть не менее 5% объема системы отопления.

Баки расширительные

Присоединительная резьба **G1¼"**

Расширительный бак открытого типа (ОРБ) служит для приёма избытка воды, образующегося при её тепловом расширении, а также для удаления воздуха и пара из отопительной системы.

Кроме того, открытый бак выполняет роль автоматического воздухоотделителя и предохранительного клапана, предотвращая раздутие котла.

Открытый бак при установке в систему сразу готов к эксплуатации и не требует настройки давления в воздушной камере, поскольку она в нем отсутствует.

Баки могут подключаться как по проточной, так и по тупиковой схеме.

Бак комплектуется крышкой, закрывающей заливное отверстие во избежание попадания мусора и для уменьшения испарения воды.

Товары для усадьбы**Флюгеры**

Флюгеры изготавливаются из листовой стали и покрываются атмосферостойкой полиэфирной краской «антик» с перламутровым эффектом. Поставляются в подарочной упаковке.

Флюгеры компании СТЭН имеют оригинальный узел вращения с тремя подшипниками (Патент РФ № 106752).

Применяемые в узле металлографитовые подшипники делают его практически вечным, не требуя смазки на всём сроке службы.

Флюгер легко монтируется на крыше. Конструкция флюгера нетребовательна к положению центра масс.

Солнечные часы

Солнечные часы – устройство для определения местного истинного солнечного времени, используя движение тени гномона по циферблату.

Часы являются не только прибором, но и элементом ландшафтного дизайна.

Солнечные часы можно установить в саду или на балконе.

Часы изготавливаются из стали и покрыты атмосферостойкой полимерной краской.

ХАРАКТЕРИСТИКИ	часы большие	часы малые
Высота, см	120	95
Диаметр окружности, см	65	45
Масса, кг	9,5	7

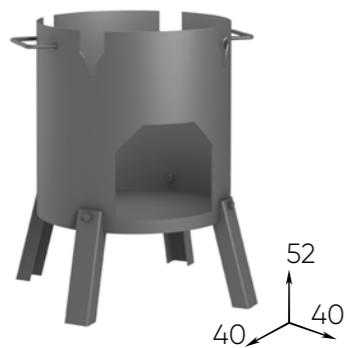

Печь КАЗАНКА - 370

Диаметр печи **370 мм**

Ёмкость казанов **8...12 л**

Простая и надежная печь для приготовления пищи в казане. Может использоваться как уличный очаг.

Корпус печи - сварной, ножки съёмные. Изготавливается из листовой стали толщиной 3 мм. Масса изделия 13,9 кг.

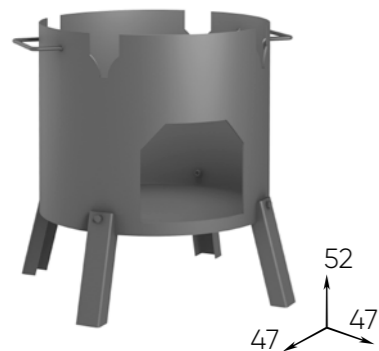

Печь КАЗАНКА - 440

Диаметр печи **440 мм**

Ёмкость казанов **12...25 л**

Конструкция и применение печи - аналогично, как у Казанки-370. Увеличенный диаметр печи позволяет использовать казаны большой ёмкости.

Масса изделия 17 кг.

Комплектация печей КАЗАНКА - стр. 54

NEW

Печь КазанОК

Диаметр под казан **370 мм**

Ёмкость казанов **8...12 л**

Переносная разборная печь для приготовления пищи на открытом воздухе, в казане*. В конструкции печи предусмотрена возможность установки круглой варочной плиты**.

Печь изготовлена из стали толщиной 3 мм, покрыта термостойкой кремнийорганической краской.

Топка закрывается дверцей. Для сбора золы установлен зольный ящик. Имеются ручки для переноски. Ножки съёмные, крепятся на корпус болтовым соединением. Труба разборная, с встроенным шибером и зонтом.

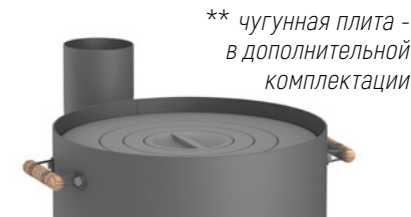

Топливо	дрова	Высота топки, мм	230
Диаметр печи, мм	370	Высота печи, мм	630
Масса нетто, кг	25	Габариты (ШxГxВ), мм	500x570x2000

Комплектация печи КазанОК - стр. 54

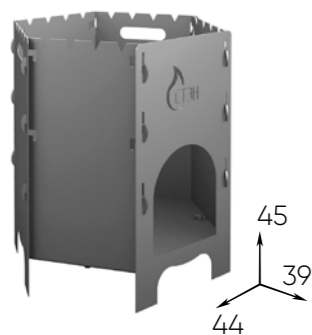

Печь КАЗАН-МАНГАЛ

Диаметр
печи **365 мм**
Ёмкость
казанов **4...12 л**

Многофункциональная разборная печь. Съёмная панель может служить колосником либо варочной поверхностью. Варианты использования печи:

а) как мангал (съёмная панель - посередине);
б, в) как печь под казан ёмкостью 8...12 литров. Казан малого размера устанавливается через накладное кольцо, входящее в комплект печи;
г) как печь для приготовления пищи в стандартной посуде (съёмная панель - в верхнем положении).

Печь изготавливается из стали толщиной 3 мм. Комплектуется кочергой и сумкой. Посуда и шампуры в комплектацию не входят. Масса изделия 18,4 кг.



Съёмная панель

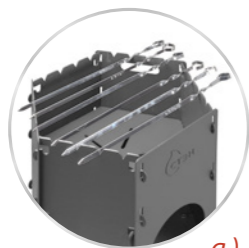

а)



б)



в)



г)

Комплектация печи КАЗАН-МАНГАЛ - стр. 54



Мангал ЗАМОК

Корпус мангала изготавливается из листовой стали толщиной 2 мм. Имеется два уровня установки шампуров - для дров или для угля.

С боков устанавливаются съёмные столики.

Башня предназначена для приготовления углей из дров.

Накладное кольцо устанавливается в прорези для шампуров; на него можно класть решётку барбекю или поставить казан.

Мангал комплектуется совком и кочергой.

Масса изделия 42,7 кг.



Накладное кольцо

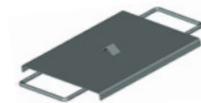

Крышка башни

Комплектация мангала ЗАМОК - стр. 54

Мангал разборный

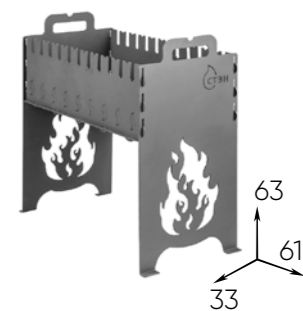

Мангал позволяет использовать шампуры, решётку для барбекю и вертел. Изготовлен из стали толщиной 3 мм.

Большая толщина стенок уменьшает деформацию металла и увеличивает срок службы мангала, а также делает жар углей более равномерным.

Имеются ручки для переноски мангала в собранном виде. Два уровня установки шампуров - для дров или для угля.

Имеются пазы для установки вертела.

Мангал комплектуется сумкой.

Масса изделия 17 кг.

КОМПЛЕКТАЦИЯ	КАЗАНКА - 370 КАЗАНКА - 440
Корпус печи	1
Ножка съемная	4
Ручка съемная	2
Крепеж	комплект

КОМПЛЕКТАЦИЯ	Мангал ЗАМОК
Корпус мангала	1 шт.
Башня	1 шт.
Крышка башни	1 шт.
Ножки мангала	2 шт.
Столики боковые	2 шт.
Декор	комплект
Крыша	комплект
Стойки крыши	2 шт.
Регулируемая опора	4 шт.
Крепёж	комплект
Накладное кольцо (решетка)	1 шт.
Совок	1 шт.
Кочерга	1 шт.
Масса нетто котла, кг, не более	86

КОМПЛЕКТАЦИЯ	КазанОК
Дверца	1
Зольный ящик	1
Корпус печи	1
Ножка	4
Ручка-скоба деревянная	2
Фланец Ø100 мм	1
Заслонка дроссельная Ø100 мм	1
Труба Ø100 мм, L=0,35 м	3
Зонт Ø100 мм	1
Крепеж	комплект

ДОПОЛНИТЕЛЬНАЯ КОМПЛЕКТАЦИЯ

Плита печная круглая ПК-3 (чугунная), масса 7 кг

КОМПЛЕКТАЦИЯ	КАЗАН-МАНГАЛ
Панель передняя	1
Панель навесная	3
Панель опорная	2
Дно	1
Панель съёмная	1
Скобы опорные	3
Кольцо для малого казана	1
Крепеж	комплект
Кочерга	1
Сумка для переноски	1

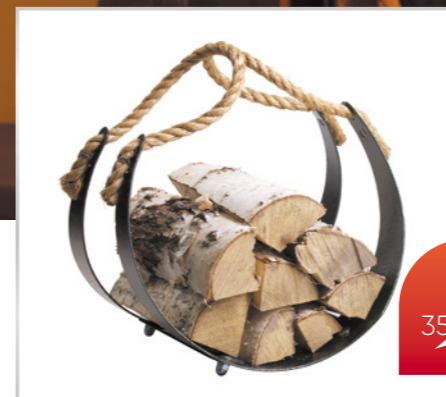

ДРОВНИЦА БОЛЬШАЯ

Масса **4,5 кг**

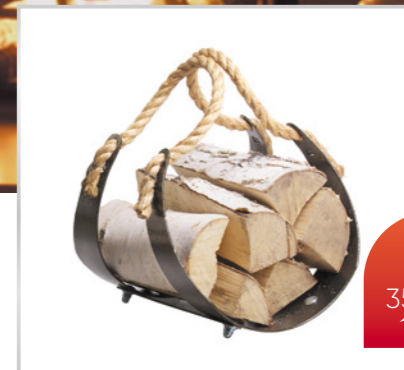

ДРОВНИЦА МАЛАЯ

Масса **3 кг**

Дровница - удобное приспособление для переноски, сушки и хранения дров, а также стильный элемент интерьера вашего дома. Вереvoчные ручки хорошо держат форму, изначально закреплены на ручках дровницы. Декоративные гайки служат ножками дровницы, придают ей устойчивость.

Архангельск (8182)63-90-72
Астана (7172)727-132
Астрахань (8512)99-46-04
Барнаул (3852)73-04-60
Белгород (4722)40-23-64
Брянск (4832)59-03-52
Владивосток (423)249-28-31
Волгоград (844)278-03-48
Вологда (8172)26-41-59
Воронеж (473)204-51-73
Екатеринбург (343)384-55-89

Иваново (4932)77-34-06
Ижевск (3412)26-03-58
Казань (843)206-01-48
Калининград (4012)72-03-81
Калуга (4842)92-23-67
Кемерово (3842)65-04-62
Киров (8332)68-02-04
Краснодар (861)203-40-90
Красноярск (391)204-63-61
Курск (4712)77-13-04
Липецк (4742)52-20-81

Киргизия (996)312-96-26-47

Магнитогорск (3519)55-03-13
Москва (495)268-04-70
Мурманск (8152)59-64-93
Набережные Челны (8552)20-53-41
Нижний Новгород (831)429-08-12
Новокузнецк (3843)20-46-81
Новосибирск (383)227-86-73
Омск (3812)21-46-40
Орел (4862)44-53-42
Оренбург (3532)37-68-04
Пенза (8412)22-31-16

Казахстан (772)734-952-31

Пермь (342)205-81-47
Ростов-на-Дону (863)308-18-15
Рязань (4912)46-61-64
Самара (846)206-03-16
Санкт-Петербург (812)309-46-40
Саратов (845)249-38-78
Севастополь (8692)22-31-93
Симферополь (3652)67-13-56
Смоленск (4812)29-41-54
Сочи (862)225-72-31
Ставрополь (8652)20-65-13

Таджикистан (992)427-82-92-69

Сургут (3462)77-98-35
Тверь (4822)63-31-35
Томск (3822)98-41-53
Тула (4872)74-02-29
Тюмень (3452)66-21-18
Ульяновск (8422)24-23-59
Уфа (347)229-48-12
Хабаровск (4212)92-98-04
Челябинск (351)202-03-61
Череповец (8202)49-02-64
Ярославль (4852)69-52-93