

О БРЕНДЕ UNI-FITT

Uni-Fitt – инженерное оборудование высокого качества, воплотившее в себя многолетний опыт и передовые технологии производства. В 2009 году торговая марка Uni-Fitt впервые появилась на российском рынке инженерных систем и уже через несколько лет заняла прочные лидирующие позиции.



УВЕРЕННОСТЬ В ДЕТАЛЯХ

Вся продукция Uni-Fitt производится на 30 крупнейших заводах Германии, Италии, Китая, Сербии, Словении, Чехии, а также на 15 российских предприятиях. Качество продукции контролируется на каждом этапе производственного процесса, начиная от анализа сырья до испытаний готовой продукции. Все изделия застрахованы, сертифицированы и соответствуют международным стандартам качества.



30 ФАБРИК
В ЕВРОПЕ И АЗИИ



15 ФАБРИК
В РОССИИ

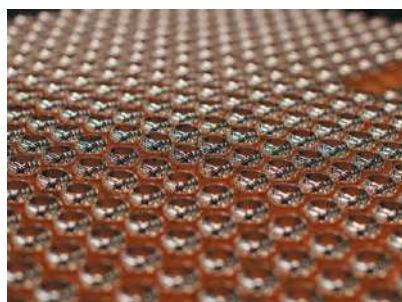

БОЛЕЕ 8 500 КЛИЕНТОВ



В 334 ГОРОДАХ РОССИИ



Продукция Uni-Fitt изготавливается на 30 предприятиях в Европе, Китае и 15 заводах в России. Общий объем производства готовых изделий составляет более 1 000 000 единиц в месяц. Каждый час с конвейера сходит более 1 500 фитингов и более 1 000 м высококачественной трубы.



45 ФАБРИК

Продукция выпускается на 30-ти заводах в Европе, Китае и на 15 в России



100% КАЧЕСТВО

100% контроль качества осуществляется на каждом этапе

Ассортимент продукции включает 56 товарных групп и более 2 300 наименований, что позволяет собрать инженерную систему любой сложности. Ассортимент продукции постоянно обновляется и расширяется.

56 ТОВАРНЫХ ГРУПП



Трубы и гибкие подводки



Коллекторы и коллекторные группы



КИП и Автоматика



Крепёж и расходные материалы



Фитинги



Группы быстрого монтажа



Баки мембранные



Инструменты



Запорная арматура



Предохранительная арматура



Отопительные приборы



Водонагреватели



Регулирующая арматура



Теплоизоляция



Комплектующие для радиаторов



Насосное оборудование

100% контроль качества продукции Uni-Fitt осуществляется на каждом этапе производства. Особое внимание уделяется входному контролю качества сырья и комплектующих. Изделия проходят гидравлические испытания и испытания на прочность под механическим воздействием.



14 ЛЕТ НА РЫНКЕ

Более 14 лет марка Uni-Fitt представлена на Российском рынке



ГАРАНТИЯ

Вся продукция сертифицирована и застрахована



ДОСТУПНОСТЬ

Высококачественная европейская продукция по доступной цене

WWW.UNI-FITT.COM



На сайте www.uni-fitt.com представлена вся необходимая техническая документация о выпускаемой продукции Uni-Fitt.

Новинки, обзоры продукции, новости, а также техническая и рекламно-информационная поддержка – всё это доступно уже сейчас!

ШИРОКАЯ ГЕОГРАФИЯ ПРОДАЖ

3 склада в Москве и Московской области.

11 региональных складов в городах: Барнаул, Владимир, Екатеринбург, Казань, Краснодар, Нижний Новгород, Новосибирск, Ростов-на-Дону, Санкт-Петербург, Самара, Тольятти.

Продукция Uni-Fitt представлена в магазинах крупных сетевых ритейлеров и маркетплейсах: Leroy Merlin, Бауцентр, ВсеИнструменты.ру

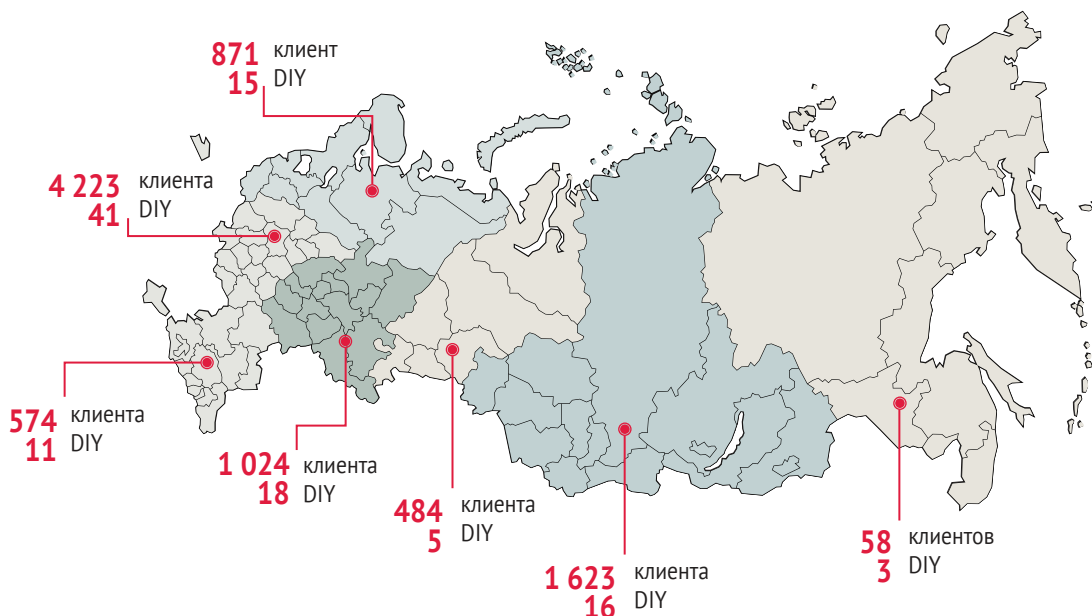

С 2009 года Uni-Fitt демонстрирует устойчивый рост продаж.

За последние 3 года на территории Российской Федерации было продано более:

17 000 000

Метров трубы

6 000 000

Фитингов

109 000

Коллекторов

50 000

Коллекторных групп

10 000 000

Другой продукции

ПОДДЕРЖКА ПРОДАЖ

Uni-Fitt участвует в специализированных выставках, проводит обучающие семинары, предоставляет своим клиентам профессиональные технические консультации и комплексную рекламно-информационную поддержку в точках продаж по всей России. Комплексные решения направлены на увеличение объёмов продаж продукции Uni-Fitt, а также поддержание положительного имиджа компаний-партнёров.



**ИНФОРМАЦИОННАЯ
ПОДДЕРЖКА**



**ОРГАНИЗАЦИЯ
СЕМИНАРОВ**



**МАРКЕТИНГОВАЯ
ПОДДЕРЖКА**



**УЧАСТИЕ
В ВЫСТАВКАХ**

01	ТРУБЫ И ГИБКИЕ ПОДВОДКИ	7
01.1	Трубы металлопластиковые	8
01.2	Трубы полиэтиленовые	9
01.3	Трубы из нержавеющей стали	12
01.4	Трубки медные хромированные	12
01.5	Гибкие подводки	13
02	ФИТИНГИ	15
02.1	Резьбовые фитинги	16
02.2	Разъёмные соединения	22
02.3	Аксиальные фитинги	24
02.4	Пресс-фитинги	29
02.5	Пресс-фитинги из нержавеющей стали	33
02.6	Обжимные фитинги	42
02.7	Соединители	45
03	ЗАПОРНАЯ АРМАТУРА	47
03.1	Краны шаровые	48
03.2	Задвижки	51
03.3	Вентили и краны для бытовой техники	52
03.4	Краны шаровые для коллекторов	54
04	РЕГУЛИРУЮЩАЯ АРМАТУРА	55
04.1	Вентили ручные	56
04.2	Узлы для подключения радиаторов	58
04.3	Вентили термостатические	59
04.4	Клапаны смесительные, приводы	61
04.5	Клапаны термостатические	62
05	КОЛЛЕКТОРЫ И КОЛЛЕКТОРНЫЕ ГРУППЫ	63
05.1	Коллекторы с вентилями	64
05.2	Коллекторы с шаровыми кранами	66
05.3	Коллекторные группы	67
05.4	Комплектующие для коллекторов	70
05.5	Коллекторные шкафы	72
06	НАСОСНЫЕ ГРУППЫ И МОДУЛИ	73
06.1	Насосно-смесительные группы	74
06.2	Группы быстрого монтажа	75
07	НАСОСНОЕ ОБОРУДОВАНИЕ	79
07.1	Насосы циркуляционные и комплектующие	80
08	ПРЕДОХРАНИТЕЛЬНАЯ АРМАТУРА	81
08.1	Клапаны обратные	82
08.2	Фильтры	84

08.3	Клапаны предохранительные	86
08.4	Воздухоотводчики	88
08.5	Редукторы давления	90
08.6	Реле давления и протока	92
08.7	Группы безопасности	93
09	КОНТРОЛЬНО-ИЗМЕРИТЕЛЬНЫЕ ПРИБОРЫ И АВТОМАТИКА	95
09.1	Термостаты	96
09.2	Манометры	97
09.3	Термоманометры, термометры	98
10	ВОДОНАГРЕВАТЕЛИ	99
10.1	Водонагреватели эмалированные	100
10.2	Водонагреватели из нержавеющей стали	101
11	БАКИ ДЛЯ СИСТЕМ ОТОПЛЕНИЯ И ВОДОСНАБЖЕНИЯ	103
11.1	Расширительные баки	104
11.2	Гидроаккумуляторы	106
11.3	Комплекующие для баков	108
12	ПРИБОРЫ ОТОПИТЕЛЬНЫЕ	111
12.1	Радиаторы панельные	112
12.2	Радиаторы секционные алюминиевые	124
12.3	Радиаторы секционные биметаллические	125
12.4	Комплекующие к радиаторам	126
13	КРЕПЁЖ И РАСХОДНЫЕ МАТЕРИАЛЫ	129
14	ИНСТРУМЕНТЫ	135
	РЕКЛАМНО-ИНФОРМАЦИОННАЯ ПОДДЕРЖКА ПРОДУКЦИИ	138
	ИНФОРМАЦИОННЫЕ ПЛАКАТЫ	139
	ПОИСК ПО АРТИКУЛУ	141



01 ТРУБЫ И ГИБКИЕ ПОДВОДКИ

- 01.1** Трубы металлопластиковые
- 01.2** Трубы полиэтиленовые
- 01.3** Трубы из нержавеющей стали
- 01.4** Трубки медные хромированные
- 01.5** Гибкие подводки



Технические характеристики

Серия	UNIVERSAL				SOFT		Предизолированная	
	Материал внутреннего слоя	PE-Xb				PE-RT II		PE-RT II
Материал наружного слоя	PE-Xb				PE-RT II		PE-RT II	
Материал теплоизоляции	-				-		вспененный полиэтилен	
Толщина теплоизоляции	-				-		6	6
Наружный диаметр, мм	16	20	26	32	16	20	16	20
Внутренний диаметр, мм	12	16	20	26	12	16	12	16
Толщина стенки трубы, мм	2	2	3	3	2	2	2	2
Толщина слоя алюминия, мм	0,2	0,25	0,3	0,4	0,2	0,25	0,20	0,22
МАКС рабочее давление, бар	10	10	10	10	10	10	10	10
МАКС рабочая температура, °C	95	95	95	95	95	95	95	95
МИН радиус изгиба вручную, мм	80	100	130	160	80	100	90	90
МИН радиус изгиба с инструм., мм	64	80	104	128	64	80	90	90



Металлопластиковая труба UNIVERSAL series (Италия)

Артикул	Ø, мм	Толщина, мм	Длина в бухте, м	Вес бухты, кг	Палета, м	Цена, €
550U1610	16	2	100	13	2300	1,26
550U1620	16	2	200	22	2600	1,26
550U2010	20	2	100	14	1500	2,03
550U2605	26	3	50	13	750	4,09
550U3205	32	3	50	17	500	5,94



Металлопластиковая труба SOFT series (Италия)

Артикул	Ø, мм	Толщина, мм	Длина в бухте, м	Вес бухты, кг	Палета, м	Цена, €
553S1620	16	2	200	22	2600	1,18
553S2010	20	2	100	15	1500	1,88



Труба предизолированная PE-RT II/AL/PE-RT II (Россия)

Артикул	Артикул	Толщина, мм	Ø, мм	Длина в бухте, м	Вес бухты, кг	Цена, Р
красный	синий					
553R1610	553B1610	2	16	100	22	114,24
553R2005	553B2005	2	20	50	14	171,36



Технические характеристики

Материал	PE-Ха					
Кислородный барьер	EVOH					
Наружный диаметр, мм	16	17	16	20	25	32
Внутренний диаметр, мм	12	13	11.6	14.4	18	23.2
Толщина стенки трубы, мм	2	2	2.2	2.8	3.5	4.4
МАКС рабочее давление, бар	10	10	10	10	10	10
МАКС рабочая температура, °C	90	90	90	90	90	90
МИН радиус изгиба вручную, мм	128	85	80	100	125	160

Труба полиэтиленовая с кислородным барьером PE-Ха (Россия* / Испания)

Артикул	Толщина, мм	Ø, мм	Длина в бухте, м	Вес бухты, кг	Палета, м	Цена
566R1610*	2	16	100	9.2	1100	93,14 Р
566R1620*	2	16	200	18.4	1200	93,14 Р
566R1640*	2	16	400	36.8	2000	93,14 Р
566X1610	2	16	100	9.2	2500	1,40 €
566X1620	2	16	200	18.4	3200	1,40 €
566X1640	2	16	400	36.8	1800	1,40 €
566X1710	2	17	100	9.7	2400	1,56 €
566X1720	2	17	200	19.4	2600	1,56 €
566X1740	2	17	400	38.8	2800	1,56 €
566X1750	2	17	500	48.5	2500	1,56 €

Труба полиэтиленовая с кислородным барьером PE-Ха для аксиальных фитингов (Россия* / Испания)

Артикул	Толщина, мм	Ø, мм	Длина в бухте, м	Вес бухты, кг	Палета, м	Цена
565R1610*	2.2	16	100	9.1	3600	99,56 Р
565R1620*	2.2	16	200	18.2	3600	99,56 Р
565R2010*	2.8	20	100	14.4	2000	155,75 Р
565R2505*	3.5	25	50	11.3	900	245,07 Р
565R3205*	4.4	32	50	16.4	900	396,37 Р
565X1610	2.2	16	100	9.6	2500	1,44 €
565X1620	2.2	16	200	19.2	3200	1,44 €
565X2010	2.8	20	100	15.2	1800	2,39 €
565X2505	3.5	25	50	11.6	750	3,94 €
565X3205	4.4	32	50	18.7	750	6,13 €

Труба предизолированная PE-Ха для аксиальных фитингов (Испания)

Материал теплоизоляции: вспененный полиэтилен толщиной 6 мм

Артикул красный	Артикул синий	Толщина, мм	Ø, мм	Длина в бухте, м	Вес бухты, кг	Цена, Р
564R1610	564B1610	2.2	16	100	18	195,29





Технические характеристики

Материал	PE-Xb	PE-RT II
Кислородный барьер	EVOH	EVOH
Наружный диаметр, мм	16	20
Внутренний диаметр, мм	12	16
Толщина стенки трубы, мм	2	2
МАКС рабочее давление, бар	10	8
МАКС рабочая температура, °C	95	95
МИН радиус изгиба вручную, мм	128	160

Труба полиэтиленовая с кислородным барьером PE-Xb (Россия* / Италия)

Артикул	Толщина, мм	Ø, мм	Длина в бухте, м	Вес бухты, кг	Палета, м	Цена
561R1620*	2	16	200	17	3600	83,15 Р
561R1640*	2	16	400	34	3600	83,15 Р
561B1610	2	16	100	9	1800	1,18 €
561B1620	2	16	200	18	2600	1,18 €
561B1640	2	16	400	36	2800	1,18 €
561B2010	2	20	100	12	1300	1,57 €
561B2020	2	20	200	24	2600	1,57 €

Труба полиэтиленовая с кислородным барьером PE-RT II (Россия)

Артикул	Тип	Ø, мм	Длина в бухте, м	Вес бухты, кг	Палета, м	Цена, Р
571R1620	PE-RT II / EVOH	16	200	18	3600	69,35
571R1640	PE-RT II / EVOH	16	400	37	3600	69,35



**Технические характеристики**

Материал: ПНД высокой плотности

Труба гофрированная ПНД (Россия)

Артикул красный	Артикул синий	Внешний Ø гофры, мм	Внутренний Ø гофры, мм	Для трубы Ø, мм	Длина в бухте, м	Цена, Р
583R2005	583B2005	21	19	14 / 16	50	18,67
583R2010	583B2010	21	19	14 / 16	100	18,67
583R2505	583B2505	25	22	16 / 20	50	23,34
583R2510	583B2510	25	22	16 / 20	100	23,34
583R2805	583B2805	28	23	20	50	25,45
583R3503	583B3503	35	29	26	30	38,60
583R4303	583B4303	43	37	32	30	52,02

**Разматыватель для трубы в бухтах**

материал: сталь

Артикул	Конструкция	Упаковка	Цена, Р
980P5001	разборная	1	6 097,88

Полный ассортимент крепежа и расходных материалов представлен на стр 130-132

01.3 ТРУБЫ ИЗ НЕРЖАВЕЮЩЕЙ СТАЛИ



Трубы и гибкие подводки



Технические характеристики

Материал	Нержавеющая сталь AISI 304 (1.4301)						
	Наружный диаметр, мм	15	18	22	28	35	42
Внутренний диаметр, мм	13	16	19.6	25.6	32	39	51
Толщина стенки трубы, мм	1	1	1.2	1.2	1.5	1.5	1.5
МАКС рабочее давление, бар	16	16	16	16	16	16	16
МАКС рабочая температура, °C	110	110	110	110	110	110	110

Трубы из нержавеющей стали марки AISI 304.

Рекомендованы к применению в системах отопления, горячего и холодного водоснабжения, в том числе питьевого, а также для транспортировки сжатого воздуха и технических газов.

Артикул	Ø, мм	Толщина, мм	Длина, м	Цена, G / S
594X1510	15	1	4	новинка / 4,13
594X1810	18	1	4	новинка / 5,78
594X2212	22	1.2	4	новинка / 7,04
594X2812	28	1.2	4	новинка / 9,13
594X3515	35	1.5	4	новинка / 15,17
594X4215	42	1.5	4	новинка
594X5415	54	1.5	4	новинка

X - серия G / серия S

01.4 ТРУБКИ МЕДНЫЕ ХРОМИРОВАННЫЕ

Технические характеристики

Материал: медь хромированная

Толщина стенки трубы: 1 мм

МАКС рабочее давление: 20 бар

МАКС рабочая температура: 120 °C

Труба хромированная

Артикул	Размер	Ø, мм	Бухта, м	Коробка, м	Цена, €
591C1050	-	10	5	50	71,71*

* цена за бухту

Трубка хромированная

Артикул	Размер	Ø, мм	Длина, м	Коробка	Цена, €
590C1010	-	10	1	150	11,05

Трубка хромированная с накидной гайкой

Артикул	Размер	Ø, мм	Длина, см	Коробка	Цена, €
592C1205	1/2"	10	50	200	6,49

Трубка хромированная для смесителя

Артикул	Размер	Ø, мм	Длина, см	Коробка	Цена, €
593C1806	M10 x 1	10	60	250	7,42



**Технические характеристики**

Материал шланга	EPDM				
Материал оплётки	нержавеющая сталь AISI 304				
Материал фитинга	латунь CW617N				
Размер	1/2"	3/4"	1"	ML8x1	M10x1 / ML10x1
Наружный диаметр, мм	12	18	33	10	12
Внутренний диаметр, мм	8	13	25	6	8
МАКС рабочее давление, бар	10	16	10	10	10
МАКС рабочая температура, °C	90	90	90	90	90
МИН радиус изгиба, мм	30	30	100	30	30

Гибкая подводка для смесителя

Гайка 1/2" - Штуцер M10 x 1 / ML10 x 1



Артикул M10	Артикул ML10	Длина, см	Коробка	Цена M10 / ML10, €
502S2803	503S2803	30	200	2,65 / 3,09
502S2804	503S2804	40	200	2,84 / 3,34
502S2805	503S2805	50	200	3,01 / 3,43
502S2806	503S2806	60	200	3,25 / 3,67
502S2808	503S2808	80	100	3,73 / 4,15
502S2810	503S2810	100	100	4,31 / 4,74
502S2812	503S2812	120	100	4,91 / 5,37
502S2815	503S2815	150	50	5,67 / 6,11

Гибкая подводка для смесителя

Гайка 1/2" - Штуцер ML8 x 1



Артикул	Длина, см	Коробка	Цена, €
503S2706	60	200	4,60
503S2708	80	100	5,14
503S2710	100	100	5,67

Гибкая подводка для воды

Артикул ВВ 1/2"	Артикул НВ 1/2"	Длина, см	Коробка	Цена ВВ / НВ, €
500S2003	501S2003	30	200	3,01 / 3,20
500S2004	501S2004	40	200	3,25 / 3,45
500S2005	501S2005	50	200	3,49 / 3,67
500S2006	501S2006	60	200	3,73 / 3,91
500S2008	501S2008	80	100	4,22 / 4,40
500S2010	501S2010	100	100	4,69 / 4,75
500S2012	501S2012	120	100	5,16 / 5,49
500S2015	501S2015	150	50	5,89 / 6,22
500S2018	501S2018	180	50	6,93 / 6,96
500S2020	501S2020	200	50	7,27 / 7,44
500S2025	501S2025	250	50	8,69 / 8,69
500S2030	501S2030	300	25	9,95 / 9,92



Гибкая подводка для воды

Артикул ВВ 3/4"	Артикул НВ 3/4"	Длина, см	Коробка	Цена ВВ / НВ, €
508S3006	509S3006	60	50	9,71 / 9,71
508S3008	509S3008	80	50	10,67 / 10,67
508S3010	509S3010	100	50	12,18 / 12,18
508S3015	509S3015	150	25	15,29 / 14,74
508S3020	509S3020	200	25	17,94 / 17,29



Гибкая подводка для насосов антивибрационная

Материал оплётки: оцинкованная сталь

Артикул НВ 1"	Тип	Длина, см	Коробка	Цена, €
504S4408	прямая	80	200	18,57
504S4410	прямая	100	200	20,20
505S4406	угловая	60	200	23,20
505S4408	угловая	80	200	25,28

Материал оплётки: нержавеющая сталь

Артикул ВВ 1"	Артикул НВ 1"	Длина, см	Коробка	Цена, €
506S4006	504S4006	60	30	18,57 / 18,57
506S4010	504S4010	100	25	24,10 / 24,10

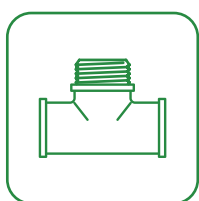

02 ФИТИНГИ

- 02.1 Резьбовые фитинги
- 02.2 Разъёмные соединения
- 02.3 Аксиальные фитинги
- 02.4 Пресс-фитинги
- 02.5 Пресс-фитинги из нержавеющей стали
- 02.6 Обжимные фитинги
- 02.7 Соединители



Технические характеристики

Рабочая температура / давление: от -20 до 200 °С / до 30 бар (до 10 бар с паром)

Резьба: ISO 228 (ГОСТ 6357-87)

Материал: G – латунь, N – никелированная латунь, С – хромированная латунь



Муфта

Артикул G	Артикул N	Размер	Коробка	Цена G / N, €
602G0000		1/4"	600	1,65
602G1100	602N1100	3/8"	500	1,68 / 1,93
602G2200	602N2200	1/2"	250	1,63 / 1,80
602G3300	602N3300	3/4"	150	2,28 / 2,51
602G4400	602N4400	1"	80	3,85 / 4,08
602G5500	602N5500	1 1/4"	80	5,24 / 5,85
602G6600	602N6600	1 1/2"	50	7,31 / 8,34
602G7700	602N7700	2"	26	11,92 / 13,29



Муфта редуционная

Артикул G	Артикул N	Размер	Коробка	Цена G / N, €
602G2100		1/2" x 3/8"	350	1,72
602G3200	602N3200	3/4" x 1/2"	200	2,14 / 2,30
602G4200		1" x 1/2"	150	3,08
602G4300	602N4300	1" x 3/4"	150	3,16 / 3,60
602G5300		1 1/4" x 3/4"	80	5,46
602G5400	602N5400	1 1/4" x 1"	80	5,69 / 6,00
602G6400	602N6400	1 1/2" x 1"	80	6,98 / 7,68
602G6500	602N6500	1 1/2" x 1 1/4"	60	8,91 / 9,93
602G7400	602N7400	2" x 1"	30	14,92 / 16,76
602G7500	602N7500	2" x 1 1/4"	30	11,60 / 12,07
602G7600	602N7600	2" x 1 1/2"	30	16,62 / 15,98



Ниппель

Артикул G	Артикул N	Размер	Коробка	Цена G / N, €
600G0000	600N0000	1/4"	1000	0,92 / 1,02
600G1100	600N1100	3/8"	800	0,96 / 1,20
600G2200	600N2200	1/2"	400	0,99 / 1,04
600G3300	600N3300	3/4"	250	1,70 / 1,80
600G4400	600N4400	1"	120	2,95 / 3,27
600G5500	600N5500	1 1/4"	80	4,99 / 5,57
600G6600	600N6600	1 1/2"	70	6,04 / 7,15
600G7700	600N7700	2"	36	10,06 / 11,38
600G8800		2 1/2"	18	22,55



Ниппель удлинённый

Артикул	Размер	Коробка	Цена, €
601G2200	1/2"	300	1,65
601G3300	3/4"	200	2,56
601G4400	1"	100	4,28

**Ниппель редуционный**

Артикул G	Артикул N	Размер	Коробка	Цена G / N, €
600G2000		1/2" x 1/4"	500	1,52
600G2100	600N2100	1/2" x 3/8"	400	1,23 / 1,43
600G3200	600N3200	3/4" x 1/2"	250	1,51 / 1,82
600G4200	600N4200	1" x 1/2"	120	2,98 / 3,61
600G4300	600N4300	1" x 3/4"	120	2,62 / 2,90
600G5200		1 1/4" x 1/2"	80	4,72
600G5300		1 1/4" x 3/4"	80	4,41
600G5400	600N5400	1 1/4" x 1"	80	4,27 / 4,80
600G6400	600N6400	1 1/2" x 1"	80	8,51 / 9,55
600G6500	600N6500	1 1/2" x 1 1/4"	80	8,01 / 9,48
600G7400		2" x 1"	60	10,18
600G7500		2" x 1 1/4"	40	17,16
600G7600		2" x 1 1/2"	40	18,93
600G8700		2 1/2" x 2"	26	24,26

**Заглушка В**

Артикул G	Артикул N	Размер	Коробка	Цена G / N, €
607G1000		3/8"	800	0,85
607G2000	607N2000	1/2"	600	0,80 / 0,85
607G3000	607N3000	3/4"	400	1,14 / 1,29
607G4000	607N4000	1"	300	1,77 / 1,91
607G5000		1 1/4"	200	2,84
607G6000		1 1/2"	150	3,89
607G7000		2"	80	6,34

**Заглушка Н**

Артикул G	Артикул N	Размер	Коробка	Цена G / N, €
608G2000	608N2000	1/2"	500	0,91 / 1,00
608G3000	608N3000	3/4"	400	1,46 / 1,63
608G4000	608N4000	1"	250	2,21 / 2,47
608G5000		1 1/4"	140	4,43
608G6000		1 1/2"	100	5,27
608G7000		2"	50	8,27

**Заглушка Н с квадратом**

Артикул	Размер	Коробка	Цена, €
608G0000	1/4"	1500	1,00

**Тройник Н**

Артикул	Размер	Коробка	Цена, €
616G2220	1/2"	120	2,34
616G3330	3/4"	80	4,36
616G4440	1"	40	7,56

**Тройник В**

Артикул G	Артикул N	Размер	Коробка	Цена G / N, €
615G2220	615N2220	1/2"	120	2,60 / 2,90
615G3230	615N3230	3/4" x 1/2" x 3/4"	80	4,07 / 4,44
615G3330	615N3330	3/4"	80	4,18 / 4,79
615G4240	615N4240	1" x 1/2" x 1"	40	7,86 / 8,93
615G4340	615N4340	1" x 3/4" x 1"	40	7,44 / 8,95
615G4440	615N4440	1"	40	7,11 / 7,74
615G5550	615N5550	1 1/4"	30	12,93 / 13,91
615G6660		1 1/2"	20	15,32
615G7770		2"	12	26,89

**Угол В**

Артикул G	Артикул N	Размер	Коробка	Цена G / N, €
610G2200	610N2200	1/2"	150	2,46 / 2,81
610G3200	610N3200	3/4" x 1/2"	100	4,31 / 4,51
610G3300	610N3300	3/4"	100	3,59 / 3,97
610G4200		1" x 1/2"	50	7,72
610G4300		1" x 3/4"	50	6,76
610G4400	610N4400	1"	50	5,93 / 6,65
610G5500	610N5500	1 1/4"	30	10,96 / 12,37
610G6600	610N6600	1 1/2"	25	16,66 / 18,90
610G7700	610N7700	2"	12	25,96 / 33,18

**Угол НВ**

Артикул G	Артикул N	Размер	Коробка	Цена G / N, €
611G2200	611N2200	1/2"	150	2,40 / 2,68
611G2300		1/2" x 3/4"	100	3,66
611G2400		1/2" x 1"	60	7,92
611G3300	611N3300	3/4"	100	3,97 / 4,22
611G3400		3/4" x 1"	60	7,56
611G4400	611N4400	1"	50	5,95 / 6,70
611G5500	611N5500	1 1/4"	30	11,16 / 12,42
611G6600	611N6600	1 1/2"	25	12,89 / 14,92
611G7700	611N7700	2"	10	23,76 / 25,95

**Угол НВ с упором**

Артикул G	Артикул N	Размер	Коробка	Цена G / N, €
612G2200	612N2200	1/2"	150	2,63 / 2,97
612G3300	612N3300	3/4"	100	4,77 / 5,07
612G4400	612N4400	1"	50	7,73 / 8,53

**Угол Н**

Артикул G	Артикул N	Размер	Коробка	Цена G / N, €
613G2200	613N2200	1/2"	180	2,57 / 3,39
613G3300	613N3300	3/4"	150	3,37 / 3,72
613G4400	613N4400	1"	70	9,70 / 10,86

**Угол 45° В**

Артикул G	Артикул N	Размер	Коробка	Цена G / N, €
641G2200	641N2200	1/2"	150	2,98 / 3,38
641G3300	641N3300	3/4"	100	4,27 / 4,67

**Угол 45° НВ**

Артикул G	Артикул N	Размер	Коробка	Цена G / N, €
640G2200	640N2200	1/2"	150	2,90 / 3,21
640G3300	640N3300	3/4"	100	4,76 / 5,05

**Футорка**

Артикул G	Артикул N	Размер НВ	Коробка	Цена G / N, €
604G1418		1/4" x 1/8"	1200	0,85
604G3818		3/8" x 1/8"	1000	1,20
604G1000		3/8" x 1/4"	1000	0,82
604G2000	604N2000	1/2" x 1/4"	750	1,26 / 1,48
604G2100	604N2100	1/2" x 3/8"	600	1,06 / 1,25
604G3200	604N3200	3/4" x 1/2"	400	1,20 / 1,48
604G4200	604N4200	1" x 1/2"	250	2,40 / 3,24
604G4300	604N4300	1" x 3/4"	250	1,94 / 2,17
604G5200		1 1/4" x 1/2"	120	5,37
604G5300	604N5300	1 1/4" x 3/4"	120	4,42 / 5,05
604G5400	604N5400	1 1/4" x 1"	120	3,44 / 4,11
604G6200		1 1/2" x 1/2"	120	7,76
604G6300		1 1/2" x 3/4"	120	7,75
604G6400	604N6400	1 1/2" x 1"	120	6,53 / 7,49
604G6500	604N6500	1 1/2" x 1 1/4"	120	4,17 / 4,54
604G7200	604N7200	2" x 1/2"	60	11,63 / 13,02
604G7300		2" x 3/4"	60	8,82
604G7400	604N7400	2" x 1"	60	9,95 / 11,55
604G7500	604N7500	2" x 1 1/4"	60	8,60 / 9,86
604G7600	604N7600	2" x 1 1/2"	60	7,30 / 8,49

**Переходник**

Артикул G	Артикул N	Размер НВ	Коробка	Цена G / N, €
603G1200	603N1200	3/8" x 1/2"	350	1,46 / 1,71
603G2300	603N2300	1/2" x 3/4"	250	1,91 / 2,24
603G2400	603N2400	1/2" x 1"	180	2,52 / 2,88
603G2500		1/2" x 1 1/4"	100	4,50
603G3400	603N3400	3/4" x 1"	150	2,43 / 2,92
603G3500	603N3500	3/4" x 1 1/4"	100	4,57 / 5,07
603G4500	603N4500	1" x 1 1/4"	100	4,60 / 5,10
603G4600	603N4600	1" x 1 1/2"	100	6,52 / 7,74
603G5600	603N5600	1 1/4" x 1 1/2"	80	8,63 / 9,24
603G6700	603N6700	1 1/2" x 2"	30	9,82 / 11,01

**Контргайка с бортиком**

Артикул	Размер	Коробка	Цена, €
605G2000	1/2"	700	1,49
605G3000	3/4"	600	1,93
605G4000	1"	300	2,30
605G5000	1 1/4"	200	3,07



Штуцер В/Н

Артикул	Резьба	Размер	Упаковка	Коробка	Цена, €
630G2100	В	1/2" x 10	10	400	2,44
630G2130	В	1/2" x 13	10	400	2,63
630G2150	В	1/2" x 15	10	350	2,46
630G3200	В	3/4" x 20	10	200	3,30
630G4250	В	1" x 25	10	150	5,12
631G2150	Н	1/2" x 15	10	400	1,93
631G2200	Н	1/2" x 20	10	350	2,07
631G3200	Н	3/4" x 20	10	200	3,48
631G3250	Н	3/4" x 25	10	200	3,64
631G4250	Н	1" x 25	10	120	4,82
631G4320	Н	1" x 32	10	100	4,97
631G5320	Н	1 1/4" x 32	10	80	9,43



Выпуск

Артикул	Размер	Упаковка	Коробка	Цена, €
632G2000	1/2"	10	60	4,16
632G3000	3/4"	10	40	7,76
632G4000	1"	5	25	9,86



Удлинитель НН

Артикул	Размер	Длина, мм	Коробка	Цена, €
658G2050	1/2"	50	260	2,41
658G2060	1/2"	60	260	2,75
658G2070	1/2"	70	240	3,21
658G2080	1/2"	80	200	3,64
658G2100	1/2"	100	200	4,32
658G2150	1/2"	150	120	6,25
658G2200	1/2"	200	90	7,95
658G2250	1/2"	250	80	10,40
658G3050	3/4"	50	200	3,29
658G3060	3/4"	60	140	3,85
658G3080	3/4"	80	120	4,94
658G3100	3/4"	100	100	5,72
658G3150	3/4"	150	80	8,83
658G3200	3/4"	200	50	11,23
658G3250	3/4"	250	50	14,02
658G4050	1"	50	130	4,69
658G4060	1"	60	100	5,05
658G4070	1"	70	80	5,42
658G4080	1"	80	80	6,28
658G4100	1"	100	60	7,55
658G4150	1"	150	50	11,23
658G4200	1"	200	40	14,56
658G4250	1"	250	30	18,65

**Крестовина В**

Артикул	Размер	Упаковка	Коробка	Цена, €
619G2222	1/2"	10	80	4,05
619G3333	3/4"	10	60	5,42
619G4444	1"	5	40	10,35

**Узел пятивыводной (82 мм)**

Артикул	Размер НВВНВ	Упаковка	Коробка	Цена, €
639G8200	1" x 1" x 1" x 1/4" x 1/4"	1	50	8,16

**Сгон**

Артикул	Размер	Длина, мм	Коробка	Цена, €
659G2100	1/2"	100	200	5,33
659G2150	1/2"	150	120	7,27
659G2200	1/2"	200	90	9,08
659G3100	3/4"	100	100	6,81
659G3150	3/4"	150	80	9,35
659G3200	3/4"	200	50	12,24
659G4100	1"	100	60	8,42
659G4150	1"	150	50	12,31
659G4200	1"	200	40	16,33

**Удлинитель НВ**

Артикул G	Артикул С	Размер	Длина, мм	Коробка	Цена G / С, €
657G2010	657C2010	1/2"	10	200	1,71 / 2,16
657G2015	657C2015	1/2"	15	150	2,10 / 2,67
657G2020	657C2020	1/2"	20	120	2,52 / 2,94
657G2025	657C2025	1/2"	25	120	2,94 / 3,93
657G2030	657C2030	1/2"	30	100	3,30 / 3,97
657G2040	657C2040	1/2"	40	80	4,14 / 4,85
657G2050	657C2050	1/2"	50	80	4,96 / 5,66
657G2060	657C2060	1/2"	60	70	6,58 / 7,30
657G2080	657C2080	1/2"	80	50	7,89 / 9,08
657G2100	657C2100	1/2"	100	60	8,71 / 11,12
657G3010	657C3010	3/4"	10	150	2,67 / 3,56
657G3015	657C3015	3/4"	15	120	3,16 / 3,56
657G3020	657C3020	3/4"	20	100	3,66 / 4,68
657G3025	657C3025	3/4"	25	100	4,20 / 4,61
657G3030	657C3030	3/4"	30	80	4,67 / 5,15
657G3040	657C3040	3/4"	40	60	5,48 / 6,66
657G3050	657C3050	3/4"	50	60	6,08 / 7,30
657G3080	657C3080	3/4"	80	50	10,28 / 12,13
657G3100	657C3100	3/4"	100	60	14,40 / 16,09
	657C4010	1"	10	100	4,89
	657C4015	1"	15	80	5,91
	657C4020	1"	20	60	6,96
	657C4030	1"	30	40	8,98
	657C4050	1"	50	20	12,34



Разъёмное соединение ВВ с плоской прокладкой

Артикул G	Артикул N	Размер	Коробка	Цена G / N, €
654G2000	654N2000	1/2"	100	новинка
654G3000	654N3000	3/4"	70	новинка
654G4000	654N4000	1"	50	13,36 / 15,35



Разъёмное соединение ВВ с прокладкой O-RING

Артикул G	Артикул N	Размер	Коробка	Цена G / N, €
655G2000	655N2000	1/2"	100	5,33 / 5,96
655G3000	655N3000	3/4"	70	10,32 / 11,10
655G4000	655N4000	1"	50	12,98 / 15,06



Разъёмное соединение НВ с прокладкой O-RING

Артикул G	Артикул N	Размер	Коробка	Цена G / N, €
650G2000	650N2000	1/2"	100	3,33 / 3,41
650G3000	650N3000	3/4"	50	5,20 / 5,40
650G4000	650N4000	1"	50	8,86 / 9,33
650G5000	650N5000	1 1/4"	25	13,12 / 13,79



Разъёмное соединение НВ с плоской прокладкой

Артикул G	Артикул N	Размер	Коробка	Цена G / N, €
656G2000	656N2000	1/2"	100	3,32 / 3,51
656G3000	656N3000	3/4"	50	5,29 / 5,70
656G4000	656N4000	1"	50	9,12 / 9,50
656G5000	656N5000	1 1/4"	25	13,43 / 13,64
656G6000	656N6000	1 1/2"	20	23,52 / 24,32
656G7000	656N7000	2"	26	35,80 / 38,76



Разъёмное соединение НВ угловое с прокладкой O-RING

Артикул G	Артикул N	Размер	Коробка	Цена G / N, €
651G2000	651N2000	1/2"	240	4,86 / 4,97
651G3000	651N3000	3/4"	96	7,80 / 7,79
	651N4000	1"	64	/ 13,19



Разъёмное соединение НВ угловое с плоской прокладкой

Артикул	Размер	Коробка	Цена, €
652G2000	1/2"	240	4,70
652G3000	3/4"	96	7,57
652G4000	1"	64	12,74

**Соединение редукционное НВ с накидной гайкой с плоской прокладкой**

Артикул G	Артикул N	Размер	Коробка	Цена G / N, €
624G2300	624N2300	1/2" x 3/4"	100	2,67 / 2,80
624G3400	624N3400	3/4" x 1"	80	3,61 / 3,74
624G4500	624N4500	1" x 1 1/4"	60	5,82 / 5,96

**Соединение редукционное ВВ с накидной гайкой с плоской прокладкой**

Артикул	Размер	Коробка	Цена, €
626G6400	1" x 1 1/2"	80	6,13

**Соединение НВ с накидной гайкой с плоской прокладкой**

Артикул G	Артикул N	Размер	Коробка	Цена G / N, €
622G3000	622N3000	3/4" x 3/4"	80	6,98 / 7,29
622G4000	622N4000	1" x 1"	80	12,02 / 13,05

**Соединение НВ с накидной гайкой с плоской прокладкой и обратным клапаном**

Артикул G	Артикул N	Размер	Коробка	Цена G / N, €
623G3000	623N3000	3/4" x 3/4"	80	7,94 / 8,53
623G4000	623N4000	1" x 1"	80	13,84 / 14,97

**Соединение ВВ с накидной гайкой со встроенным шаровым краном**

МАКС рабочая температура / давление: 95 °С / 6 бар

Артикул	Размер	Коробка	Цена, €
627G6400	1 1/2" x 1"	48	11,58

**Соединение НВ с накидной гайкой для водосчётчиков**

Артикул	Размер	Коробка	Цена, €
620G2300	1/2" x 3/4"	400	2,69
620G3400	3/4" x 1"	200	4,43



Технические характеристики

Рабочая температура / давление: до 95 °С / до 10 бар

Материал корпуса фитинга / гильзы: латунь CW617N

Резьба Н / В: R коническая / ISO 228; Для труб PEX 16 x 2.2, 20 x 2.8, 25 x 3.5, 32 x 4.4



Муфта

Артикул	Размер	Коробка	Цена, €
740G6600	16	100	2,09
740G7700	20	100	3,13
740G8800	25	100	5,00
740G9900	32	50	9,06



Муфта редукционная

Артикул	Размер	Коробка	Цена, €
740G7600	20 x 16	100	2,71
740G8600	25 x 16	100	3,95
740G8700	25 x 20	100	4,41
740G9800	32 x 25	50	новинка



Муфта В

Артикул	Размер	Коробка	Цена, €
741G6200	16 x 1/2"	100	3,13
741G7200	20 x 1/2"	100	3,42
741G7300	20 x 3/4"	100	5,15
741G8300	25 x 3/4"	100	5,86
741G9400	32 x 1"	50	9,88



Муфта с накидной гайкой (плоское уплотнение)

Артикул	Размер	Коробка	Цена, €
754G6200	16 x 1/2"	100	3,77
754G6300	16 x 3/4"	100	4,59
754G6301*	16 x 3/4"	30	новинка
754G7200	20 x 1/2"	100	4,49
754G7300	20 x 3/4"	100	4,89
754G8300	25 x 3/4"	100	5,90
754G8400	25 x 1"	50	7,75
754G9400	32 x 1"	50	10,65

*с завальцованной гайкой



Муфта с накидной гайкой (евроконус)

Артикул	Размер	Коробка	Цена, €
753G6300	16 x 3/4"	100	4,63
753G7300	20 x 3/4"	100	5,76



Муфта Н

Артикул	Размер	Коробка	Цена, €
742G6200	16 x 1/2"	100	2,52
742G6300	16 x 3/4"	100	3,50
742G7200	20 x 1/2"	100	3,05
742G7300	20 x 3/4"	100	4,51
742G8200	25 x 1/2"	100	4,71
742G8300	25 x 3/4"	100	5,03
742G8400	25 x 1"	100	7,79
742G9400	32 x 1"	50	8,85



Водорозетка В

Артикул	Размер	Коробка	Цена, €
750G6240	16 x 1/2" H = 40 mm	100	5,39
750G7240	20 x 1/2" H = 40 mm	100	6,55
750G7255	20 x 1/2" H = 55 mm	100	8,14
750G6255	20 x 3/4" H = 55 mm	100	6,54



Угол

Артикул	Размер	Коробка	Цена, €
743G6600	16	100	3,83
743G7700	20	100	5,13
743G8800	25	50	8,67
743G9900	32	50	16,43



Угол В

Артикул	Размер	Коробка	Цена, €
744G6200	16 x 1/2"	100	4,27
744G7200	20 x 1/2"	100	5,50
744G7300	20 x 3/4"	100	7,00



Угол Н

Артикул	Размер	Коробка	Цена, €
745G6200	16 x 1/2"	100	4,23
745G7200	20 x 1/2"	100	5,27
745G7300	20 x 3/4"	100	6,87
745G8300	25 x 3/4"	100	9,15
745G9400	32 x 1"	50	14,05



Тройник

Артикул	Размер	Коробка	Цена, €
746G6660	16	100	4,70
746G7770	20	50	6,34
746G8880	25	50	9,87
746G9990	32	50	17,86



Тройник редуционный

Артикул	Размер	Коробка	Цена, €
746G6760	16 x 20 x 16	50	5,28
746G7660	20 x 16 x 16	50	5,79
746G7670	20 x 16 x 20	50	5,68
746G7760	20 x 20 x 16	50	6,45
746G7870	20 x 25 x 20	50	7,63
746G8660	25 x 16 x 16	50	7,19
746G8670	25 x 16 x 20	50	7,31
746G8680	25 x 16 x 25	50	9,83
746G8760	25 x 20 x 16	50	10,25
746G8770	25 x 20 x 20	50	8,00
746G8780	25 x 20 x 25	50	9,06
746G8870	25 x 25 x 20	50	9,43
746G9690	32 x 16 x 32	50	новинка



Тройник В

Артикул	Размер	Коробка	Цена, €
747G6260	16 x 1/2" x 16	50	5,51
747G7270	20 x 1/2" x 20	50	6,97
747G7370	20 x 3/4" x 20	50	9,15
747G8380	25 x 3/4" x 25	50	10,30



Угол для подключения радиаторов с никелированной трубкой D 15 мм

Артикул	Размер	Коробка	Цена, €
757G6153	16 x 300	50	13,45
757G6157*	16 x 300	50	новинка
757G7153	20 x 300	50	13,93

*фитинг и трубка из нержавеющей стали



Гильза

Артикул	Размер	Коробка	Цена, €
760G6000	16	300	0,95
760G7000	20	300	0,97
760G8000	25	200	1,52
760G9000	32	100	3,47

**Технические характеристики**

Рабочая температура / давление: до 95 °С / до 10 бар

Материал корпуса фитинга / гильзы: PPSU / полимер

**Муфта**

Артикул	Размер	Коробка	Цена, €
740P6600	16	750	1,39
740P7700	20	500	2,35
740P8800	25	300	4,07
740P9900	32	150	6,41

**Муфта редуцирующая**

Артикул	Размер	Коробка	Цена, €
740P7600	20 x 16	500	1,91
740P8700	25 x 20	360	3,52

**Угол**

Артикул	Размер	Коробка	Цена, €
743P6600	16	500	1,84
743P7700	20	300	2,70
743P8800	25	180	4,59
743P9900	32	90	8,02

**Тройник**

Артикул	Размер	Коробка	Цена, €
746P6660	16	340	2,74
746P7770	20	220	3,82
746P8880	25	120	6,25
746P9990	32	60	11,11

**Тройник аксиальный**

Артикул	Размер	Коробка	Цена, €
746P7660	20 x 16 x 16	280	3,09
746P7670	20 x 16 x 20	250	3,39
746P7760	20 x 20 x 16	240	3,63
746P8670	25 x 16 x 20	190	5,82
746P8680	25 x 16 x 25	160	5,60
746P8770	25 x 20 x 20	180	6,01
746P8780	25 x 20 x 25	160	6,01

**Гильза**

Артикул	Размер	Коробка	Цена, €
760P6000	16	1100	0,57
760P7000	20	700	0,64
760P8000	25	400	1,17
760P9000	32	240	2,47



Соединитель В

Артикул	Размер	Толщина трубы, мм	Коробка	Цена, €
682N1612	16 (2.2) x 1/2"	2.2	300	2,67
682N1634	16 (2.2) x 3/4" ЕК	2.2	250	3,43
682N2034	20 (2.8) x 3/4" ЕК	2.8	200	4,43



Комплект ручного инструмента

Пресс аксиальный, насадки для запресовки, расширитель, насадки расширителя, ножницы
Инструмент предназначен для труб размерами: 16 x 2.2, 20 x 2.8, 25 x 3.5, 32 x 4.4

Артикул	Вес, кг	Коробка	Цена, Р
981M1632	5	1	38152,58



Монтажные планки

Артикул	Размер	Коробка	Цена, Р
861S3342	150 / 75	1	263,70
861I2342	150 / 75	1	191,32



Саморезы

Артикул	Размер	Коробка	Цена, Р
861T4216	4,2 x 16 мм	100	4,59



Фиксирующая скоба для присоединения аксиальных трубок

Артикул	Размер	Коробка	Цена, Р
861U0050	50	1	новинка

**Технические характеристики**

Рабочая температура и давление превышают аналогичные параметры трубы

Материал корпуса фитинга / гильзы: латунь CW617N / нержавеющая сталь AISI 304

Материал диэлектрического кольца / уплотнителей: технополимер / EPDM

Резьба: ISO 228 (ГОСТ 6357-81), тип насадки для опрессовки фитинга: TH

**Муфта**

Артикул	Размер	Коробка	Цена, €
700G6600	16	100	4,46
700G7700	20	80	5,58
700G8800	26	50	8,29
700G9900	32	30	12,63

**Муфта редуционная**

Артикул	Размер	Коробка	Цена, €
700G7600	20 x 16	80	5,81
700G8600	26 x 16	50	7,74
700G8700	26 x 20	50	7,89
700G9800	32 x 26	30	11,57

**Муфта В**

Артикул	Размер	Коробка	Цена, €
701G6200	16 x 1/2"	120	3,61
701G6300	16 x 3/4"	100	6,60
701G7200	20 x 1/2"	120	4,54
701G7300	20 x 3/4"	80	5,95
701G8300	26 x 3/4"	60	7,89
701G8400	26 x 1"	50	10,06
701G9400	32 x 1"	40	11,26

**Муфта с накладной гайкой (плоское уплотнение)**

Артикул	Размер	Коробка	Цена, €
714G6200	16 x 1/2"	100	5,72
714G6300	16 x 3/4"	100	6,46
714G7300	20 x 3/4"	100	7,18
714G8400	26 x 1"	80	10,63

**Муфта с накладной гайкой (евроконус)**

Артикул	Размер	Коробка	Цена, €
713G6300	16 x 3/4"	100	7,51
713G7300	20 x 3/4"	100	8,22



Муфта Н

Артикул	Размер	Коробка	Цена, €
702G6200	16 x 1/2"	120	2,93
702G6300	16 x 3/4"	120	5,60
702G7200	20 x 1/2"	120	3,66
702G7300	20 x 3/4"	100	5,09
702G8300	26 x 3/4"	60	7,21
702G8400	26 x 1"	50	9,25
702G9400	32 x 1"	40	10,31



Муфта со сгоном

Артикул	Размер	Коробка	Цена, €
715G6200	16 x 1/2"	80	12,83
715G7200	20 x 1/2"	50	13,83
715G7300	20 x 3/4"	40	14,37



Водорозетка В

Артикул	Размер	Коробка	Цена, €
710G6239	16 x 1/2" H = 39 mm	50	6,49
710G6252	16 x 1/2" H = 52 mm	40	8,10
710G7252	20 x 1/2" H = 52 mm	40	7,98
710G7352	20 x 3/4" H = 52 mm	30	10,47



Водорозетка В трёхплоскостная

Артикул	Размер	Коробка	Цена, €
711G6260	16 x 1/2" x 16 H = 52 mm	20	12,63



Водорозетка В двойная на планке

Артикул	Размер	Коробка	Цена, €
712G6200	16 x 1/2" H = 52 mm	20	20,71
712G7200	20 x 1/2" H = 52 mm	20	20,83

**Тройник**

Артикул	Размер	Коробка	Цена, €
706G6660	16	50	7,24
706G7770	20	40	9,16
706G8880	26	20	14,29
706G9990	32	10	21,92

**Тройник редуционный (редукция среднего и крайнего отвода)**

Артикул	Размер	Коробка	Цена, €
706G7660	20 x 16 x 16	50	9,39
706G7760	20 x 20 x 16	50	10,11
706G8670	26 x 16 x 20	20	14,09
706G8770	26 x 20 x 20	20	14,75
706G8870	26 x 26 x 20	20	14,74
706G9880	32 x 26 x 26	20	21,87

**Тройник редуционный (редукция среднего отвода)**

Артикул	Размер	Коробка	Цена, €
706G6760	16 x 20 x 16	50	10,44
706G7670	20 x 16 x 20	50	9,50
706G7870	20 x 26 x 20	20	14,63
706G8680	26 x 16 x 26	20	14,82
706G8780	26 x 20 x 26	20	14,75
706G9690	32 x 16 x 32	20	21,45
706G9790	32 x 20 x 32	20	21,45
706G9890	32 x 26 x 32	20	21,45

**Тройник В**

Артикул	Размер	Коробка	Цена, €
707G6260	16 x 1/2" x 16	50	8,83
707G7270	20 x 1/2" x 20	40	9,43
707G7370	20 x 3/4" x 20	40	12,49
707G8280	26 x 1/2" x 26	20	12,74
707G8380	26 x 3/4" x 26	20	14,16
707G9390	32 x 3/4" x 32	20	20,51
707G9490	32 x 1" x 32	15	19,60

**Тройник Н**

Артикул	Размер	Коробка	Цена, €
708G6260	16 x 1/2" x 16	50	9,52
708G7270	20 x 1/2" x 20	40	9,52
708G7370	20 x 3/4" x 20	40	12,14
708G8280	26 x 1/2" x 26	20	13,03
708G8380	26 x 3/4" x 26	20	13,03
708G8480	26 x 1" x 26	20	16,54
708G9390	32 x 3/4" x 32	20	18,39



Угол

Артикул	Размер	Коробка	Цена, €
703G6600	16	80	5,51
703G7700	20	60	6,49
703G8800	26	40	9,93
703G9900	32	20	13,60



Угол В

Артикул	Размер	Коробка	Цена, €
704G6200	16 x 1/2"	80	4,66
704G6300	16 x 3/4"	80	7,89
704G7200	20 x 1/2"	80	6,20
704G7300	20 x 3/4"	60	8,34
704G8300	26 x 3/4"	40	9,57
704G8400	26 x 1"	40	11,91
704G9400	32 x 1"	20	12,75



Угол Н

Артикул	Размер	Коробка	Цена, €
705G6200	16 x 1/2"	80	5,75
705G6300	16 x 3/4"	80	7,20
705G7200	20 x 1/2"	80	6,46
705G7300	20 x 3/4"	60	6,77
705G8300	26 x 3/4"	40	9,09
705G8400	26 x 1"	40	11,35
705G9400	32 x 1"	20	12,72

Угол для подключения радиаторов с никелированной трубкой D 15 мм

Артикул	Размер	Коробка	Цена, €
717G6153	16 x 300	30	13,00
717G7153	20 x 300	30	17,11

Тройник для подключения радиаторов с никелированной трубкой D 15 мм

Артикул	Размер	Коробка	Цена, €
718G6153	16 x 300	20	16,03
718G7153	20 x 300	20	19,35

Угол двойной для подключения радиаторов с никелированными трубками D 15 мм

Артикул	Размер	Коробка	Цена, €
719N6153	16 x 300	100	37,36



**Технические характеристики**

Рабочая температура / давление: до 110 °С / до 16 бар

Материал корпуса фитинга: нержавеющая сталь AISI304 (1.4301)

Тип насадки для опрессовки фитинга: V

Уплотнение: O-RING из EPDM с индикацией микропротечки

**Муфта**

Артикул	Размер	Коробка	Цена, €
770S1100	15	300	1,71
770S2200	18	250	2,09
770S3300	22	150	2,26
770S4400	28	100	2,72
770S5500	35	60	4,46
770S6600	42	30	новинка
770S7700	54	20	новинка

**Муфта редуцирующая**

Артикул	Размер	Коробка	Цена, €
770S2100	18 x 15	120	2,71
770S3100	22 x 15	120	3,15
770S3200	22 x 18	120	3,28
770S4100	28 x 15	100	4,07
770S4300	28 x 22	100	3,79
770S5400	35 x 28	80	5,84
770S6400	42 x 28	30	новинка
770S6500	42 x 35	30	новинка
770S7500	54 x 35	20	новинка
770S7600	54 x 42	20	новинка

**Муфта подвижная**

Артикул	Размер	Коробка	Цена, €
773S1100	15	150	2,78
773S2200	18	110	3,17
773S3300	22	110	4,03
773S4400	28	80	4,81
773S5500	35	30	6,57
773S6600	42	20	новинка
773S7700	54	14	новинка



Муфта-вставка

Артикул	Размер	Коробка	Цена, €
775S1810	18 x 15	120	2,83
775S2210	22 x 15	120	2,85
775S2220	22 x 18	100	3,01
775S2810	28 x 15	100	3,60
775S2820	28 x 18	100	3,85
775S2830	28 x 22	100	3,89
775S3510	35 x 15	60	новинка
775S3520	35 x 18	60	новинка
775S3530	35 x 22	70	4,61
775S3540	35 x 28	70	5,17
775S4230	42 x 22	30	новинка
775S4240	42 x 28	30	новинка
775S4250	42 x 35	20	новинка
775S5440	54 x 28	20	новинка
775S5450	54 x 35	20	новинка
775S5460	54 x 42	15	новинка



Муфта В

Артикул	Размер	Коробка	Цена, €
771S1200	15 x 1/2"	180	3,89
771S1300	15 x 3/4"	150	7,00
771S2200	18 x 1/2"	150	4,42
771S2300	18 x 3/4"	130	5,26
771S3200	22 x 1/2"	130	3,89
771S3300	22 x 3/4"	120	новинка
771S3400	22 x 1"	100	новинка
771S4300	28 x 3/4"	100	6,52
771S4400	28 x 1"	70	8,56
771S5400	35 x 1"	40	новинка
771S5500	35 x 1 1/4"	40	новинка
771S6600	42 x 1 1/2"	30	новинка
771S7700	54 x 2"	18	новинка

**Муфта В с накидной гайкой**

Артикул	Размер	Коробка	Цена, €
774S1200	15 x 1/2"	200	7,54
774S1300	15 x 3/4"	200	7,98
774S2200	18 x 1/2"	200	8,18
774S2300	18 x 3/4"	150	7,59
774S3200	22 x 1/2"	150	7,55
774S3300	22 x 3/4"	120	7,31
774S3400	22 x 1"	80	новинка
774S4300	28 x 3/4"	70	8,61
774S4400	28 x 1"	70	8,64
774S5400	35 x 1"	50	14,49
774S5500	35 x 1 1/4"	50	16,12
774S600	35 x 1 1/2"	35	21,10
774S6600	42 x 1 1/2"	20	новинка
774S7700	54 x 2"	15	новинка

**Муфта Н**

Артикул	Размер	Коробка	Цена, €
772S1200	15 x 1/2"	180	3,59
772S1300	15 x 3/4"	150	4,90
772S2200	18 x 1/2"	150	4,22
772S2300	18 x 3/4"	130	4,84
772S3200	22 x 1/2"	130	4,09
772S3300	22 x 3/4"	120	5,11
772S3400	22 x 1"	100	6,67
772S4300	28 x 3/4"	100	5,65
772S4400	28 x 1"	70	7,63
772S5400	35 x 1"	40	10,18
772S5500	35 x 1 1/4"	40	12,01
772S6500	42 x 1 1/4"	30	новинка
772S6600	42 x 1 1/2"	30	новинка
772S7600	54 x 1 1/2"	18	новинка
772S7700	54 x 2"	18	новинка

**Муфта В с разъёмным соединением и плоской прокладкой**

Артикул	Размер	Коробка	Цена, €
786S1200	15 x 1/2"	-	новинка
786S1300	15 x 3/4"	-	новинка
786S2300	18 x 3/4"	-	новинка
786S3300	22 x 3/4"	-	новинка
786S4300	28 x 3/4"	-	новинка
786S4400	28 x 1"	-	новинка
786S5500	35 x 1 1/4"	-	новинка
786S6600	42 x 1 1/2"	-	новинка
786S7700	54 x 2"	-	новинка



Муфта Н с разъёмным соединением и плоской прокладкой

Артикул	Размер	Коробка	Цена, €
787S1200	15 x 1/2"	-	новинка
787S1300	15 x 3/4"	-	новинка
787S2300	18 x 3/4"	-	новинка
787S3300	22 x 3/4"	-	новинка
787S4300	28 x 3/4"	-	новинка
787S4400	28 x 1"	-	новинка
787S5500	35 x 1 1/4"	-	новинка
787S6600	42 x 1 1/2"	-	новинка
787S7700	54 x 2"	-	новинка



Заглушка

Артикул	Размер	Коробка	Цена, €
789S1000	15	350	2,32
789S2000	18	100	2,77
789S3000	22	200	3,83
789S4000	28	150	4,58
789S5000	35	50	6,41
789S6000	42	50	новинка
789S7000	54	25	новинка



Водорозетка В

Артикул	Размер	Коробка	Цена, €
790S1200	15 x 1/2"	50	7,39
790S2200	18 x 1/2"	50	9,85
790S3200	22 x 1/2"	40	новинка
790S3300	22 x 3/4"	35	новинка



Вставка Н

Артикул	Размер	Коробка	Цена, €
777S1520	15 x 1/2"	180	новинка
777S1530	15 x 3/4"	150	новинка
777S1820	18 x 1/2"	150	новинка
777S1830	18 x 3/4"	130	новинка
777S1840	18 x 1"	100	новинка
777S2220	22 x 1/2"	130	4,72
777S2230	22 x 3/4"	120	5,23
777S2240	22 x 1"	100	5,14
777S2830	28 x 3/4"	100	новинка
777S2840	28 x 1"	70	новинка
777S3550	35 x 1 1/4"	65	новинка
777S4260	42 x 1 1/2"	30	новинка
777S5470	54 x 2"	18	новинка

**Вставка В**

Артикул	Размер	Коробка	Цена, €
776S1520	15 x 1/2"	180	новинка
776S1530	15 x 3/4"	130	новинка
776S1820	18 x 1/2"	130	новинка
776S1830	18 x 3/4"	130	новинка
776S2220	22 x 1/2"	130	3,42
776S2230	22 x 3/4"	120	4,72
776S2830	28 x 3/4"	80	новинка
776S2840	28 x 1"	70	новинка
776S3550	35 x 1 1/4"	40	новинка
776S4260	42 x 1 1/2"	30	новинка
776S5470	54 x 2"	18	новинка

**Угол**

Артикул	Размер	Коробка	Цена, €
783S1100	15	200	2,29
783S2200	18	150	3,58
783S3300	22	100	4,16
783S4400	28	50	5,56
783S5500	35	35	8,26
783S6600	42	18	новинка
783S7700	54	8	новинка

**Угол 45°**

Артикул	Размер	Коробка	Цена, €
782S1100	15	200	2,39
782S2200	18	160	3,49
782S3300	22	120	3,59
782S4400	28	70	4,76
782S5500	35	40	7,87
782S6600	42	20	новинка
782S7700	54	10	новинка

**Угол В**

Артикул	Размер	Коробка	Цена, €
784S1200	15 x 1/2"	120	6,72
784S2200	18 x 1/2"	120	6,74
784S2300	18 x 3/4"	50	7,47
784S3200	22 x 1/2"	80	8,26
784S3300	22 x 3/4"	50	8,63
784S4300	28 x 3/4"	50	9,38
784S5500	35 x 1 1/4"	30	новинка
784S6600	42 x 1 1/2"	20	новинка
784S7700	54 x 2"	10	новинка



Угол Н

Артикул	Размер	Коробка	Цена, €
785S1200	15 x 1/2"	100	5,25
785S2200	18 x 1/2"	100	7,77
785S2300	18 x 3/4"	50	8,65
785S3200	22 x 1/2"	80	8,26
785S3300	22 x 3/4"	50	9,01
785S4300	28 x 3/4"	50	9,83
785S4400	28 x 1"	30	11,25
785S5400	35 x 1"	30	13,07
785S5500	35 x 1 1/4"	30	новинка
785S6600	42 x 1 1/2"	20	новинка
785S7700	54 x 2"	10	новинка



Угол-вставка

Артикул	Размер	Коробка	Цена, €
781S1510	15	200	2,47
781S1820	18	150	3,17
781S2230	22	120	3,59
781S2840	28	50	5,13
781S3550	35	40	8,00
781S4260	42	18	новинка
781S5470	54	8	новинка



Угол-вставка 45°

Артикул	Размер	Коробка	Цена, €
780S1510	15	200	2,47
780S1820	18	160	2,87
780S2230	22	120	3,66
780S2840	28	70	4,18
780S3550	35	40	8,10
780S4260	42	20	новинка
780S5470	54	10	новинка



Тройник

Артикул	Размер	Коробка	Цена, €
796S1110	15	140	3,78
796S2220	18	120	5,11
796S3330	22	80	5,29
796S4440	28	50	6,19
796S5550	35	30	9,75
796S6660	42	15	новинка
796S7770	54	8	новинка

**Тройник редукционный**

Артикул	Размер	Коробка	Цена, €
796S2120	18 x 15 x 18	120	4,48
796S3130	22 x 15 x 22	80	5,42
796S3230	22 x 18 x 22	80	5,45
796S4140	28 x 15 x 28	50	6,76
796S4240	28 x 18 x 28	40	новинка
796S4340	28 x 22 x 28	50	6,75
796S5150	35 x 15 x 35	40	8,40
796S5250	35 x 18 x 35	30	новинка
796S5350	35 x 22 x 35	35	8,42
796S5450	35 x 28 x 35	30	8,42
796S6260	42 x 18 x 42	15	новинка
796S6360	42 x 22 x 42	15	новинка
796S6460	42 x 28 x 42	15	новинка
796S6560	42 x 35 x 42	15	новинка
796S7370	54 x 22 x 54	8	новинка
796S7470	54 x 28 x 54	8	новинка
796S7570	54 x 35 x 54	8	новинка
796S7670	54 x 42 x 54	8	новинка

**Тройник В**

Артикул	Размер	Коробка	Цена, €
797S1210	15 x 1/2" x 15	120	4,99
797S2220	18 x 1/2" x 18	100	6,51
797S2320	18 x 3/4" x 18	100	новинка
797S3230	22 x 1/2" x 22	80	6,54
797S3330	22 x 3/4" x 22	70	7,03
797S4240	28 x 1/2" x 28	50	6,85
797S4340	28 x 3/4" x 28	50	8,09
797S4440	28 x 1" x 28	40	10,43
797S5250	35 x 1/2" x 35	30	10,91
797S5450	35 x 1" x 35	30	11,91
797S5550	35 x 1 1/4" x 35	30	новинка
797S6260	42 x 1/2" x 42	15	новинка
797S6460	42 x 1" x 42	15	новинка
797S6560	42 x 1 1/4" x 42	15	новинка
797S7270	54 x 1/2" x 54	15	новинка
797S7470	54 x 1" x 54	8	новинка
797S7570	54 x 1 1/4" x 54	8	новинка
797S7770	54 x 2" x 54	8	новинка



Тройник Н

Артикул	Размер	Коробка	Цена, €
798S1210	15 x 1/2" x 15	120	10,44
798S2220	18 x 1/2" x 18	120	11,58
798S2320	18 x 3/4" x 18	100	новинка
798S3230	22 x 1/2" x 22	70	12,39
798S3330	22 x 3/4" x 22	80	13,27
798S4240	28 x 1/2" x 28	50	13,31
798S4340	28 x 3/4" x 28	50	14,06
798S4440	28 x 1" x 28	30	13,39
798S5450	35 x 1" x 35	30	16,67
798S5550	35 x 1 1/4" x 35	30	новинка
798S6460	42 x 1" x 42	15	новинка
798S6560	42 x 1 1/4" x 42	15	новинка
798S7470	54 x 1" x 54	8	новинка
798S7570	54 x 1 1/4" x 54	8	новинка



Обвод

Артикул	Размер	Коробка	Цена, €
779S1100	15	50	4,54
779S2200	18	50	6,21
779S3300	22	20	7,94
779S4400	28	20	11,31



Полуобвод-вставка

Артикул	Размер	Коробка	Цена, €
778S1510	15	50	2,95
778S1820	18	50	4,45
778S2230	22	20	6,08

**Муфта переходная НВ**

Артикул	Размер	Коробка	Цена, €
786S0200	1/2"	150	новинка
786S0300	3/4"	120	новинка
786S0400	1"	70	новинка
786S0500	1 1/4"	40	новинка
786S0600	1 1/2"	35	новинка
786S0700	2"	25	новинка

**Ниппель**

Артикул	Размер	Коробка	Цена, €
787S0200	1/2"	150	новинка
787S0300	3/4"	120	новинка
787S0400	1"	70	новинка
787S0500	1 1/4"	40	новинка
787S0600	1 1/2"	35	новинка
787S0700	2"	25	новинка

**Прокладки паронитовые**

Артикул	Размер	Упаковка	Коробка	Цена, €
877P1822	1/2"	20	4000	новинка
877P2432	3/4"	20	4000	новинка
877P3042	1"	20	3500	новинка
877P3852	1 1/4"	15	2400	новинка
877P4462	1 1/2"	10	2000	новинка
877P5672	2"	5	1200	новинка



Технические характеристики

Рабочая температура / давление: до 95 °С / до 10 бар

Материал корпуса фитинга: латунь CW617N

Материал уплотнительных колец / диэлектрического кольца: EPDM / тефлон

Резьба: ISO 228 (ГОСТ 6357-81); Для труб PEX и PE-RT 16 x 2.0, 20 x 2.0, 26 x 3.0



Муфта

Артикул	Размер	Коробка	Цена, €
660N6600	16	100	4,66
660N7700	20	100	7,56
660N8800	26	50	12,69



Муфта В

Артикул	Размер	Коробка	Цена, €
661N6200	16 x 1/2"	100	3,12
661N6300	16 x 3/4"	100	4,51
661N7200	20 x 1/2"	100	4,78
661N7300	20 x 3/4"	100	4,78
661N8300	26 x 3/4"	100	7,64
661N8400	26 x 1"	50	8,60



Муфта Н

Артикул	Размер	Коробка	Цена, €
662N6200	16 x 1/2"	100	2,69
662N6300	16 x 3/4"	100	4,01
662N7200	20 x 1/2"	100	4,78
662N7300	20 x 3/4"	100	4,47
662N8300	26 x 3/4"	50	7,37
662N8400	26 x 1"	50	8,16



Угол

Артикул	Размер	Коробка	Цена, €
663N6600	16	100	5,43
663N7700	20	50	7,97
663N8800	26	50	14,19



Угол В

Артикул	Размер	Коробка	Цена, €
664N6200	16 x 1/2"	100	3,85
664N6300	16 x 3/4"	100	6,15
664N7200	20 x 1/2"	100	5,73
664N7300	20 x 3/4"	50	6,57
664N8300	26 x 3/4"	50	9,29
664N8400	26 x 1"	50	11,05



Угол Н

Артикул	Размер	Коробка	Цена, €
665N6200	16 x 1/2"	100	3,85
665N6300	16 x 3/4"	100	4,93
665N7200	20 x 1/2"	100	5,96
665N7300	20 x 3/4"	100	5,96
665N8300	26 x 3/4"	50	11,05
665N8400	26 x 1"	50	8,79



Тройник

Артикул	Размер	Коробка	Цена, €
666N6660	16	50	6,97
666N7770	20	50	10,97
666N8880	26	25	20,03



Тройник редуцинный

Артикул	Размер	Коробка	Цена, €
666N6760	16 x 20 x 16	50	11,85
666N7660	20 x 16 x 16	50	11,16
666N7670	20 x 16 x 20	50	11,88
666N7760	20 x 20 x 16	50	11,88
666N8680	26 x 16 x 26	25	16,36
666N8770	26 x 20 x 20	25	15,94
666N8780	26 x 20 x 26	25	16,75



Тройник В

Артикул	Размер	Коробка	Цена, €
667N6260	16 x 1/2" x 16	50	6,76
667N7270	20 x 1/2" x 20	50	9,38
667N7370	20 x 3/4" x 20	50	10,02
667N8380	26 x 3/4" x 26	25	15,13
667N8480	26 x 1" x 26	25	20,86

**Тройник Н**

Артикул	Размер	Коробка	Цена, €
668N6260	16 x 1/2" x 16	100	6,63
668N7270	20 x 1/2" x 20	50	11,46
668N7370	20 x 3/4" x 20	50	9,21
668N8380	26 x 3/4" x 26	50	14,33

**Водорозетки В**

Артикул	Размер	Коробка	Цена, €
670N6200	16 x 1/2"	100	4,87
670N7200	20 x 1/2"	50	7,18
670N7300	20 x 3/4"	50	9,40

**Водорозетка В трёхплоскостная**

Артикул	Размер	Коробка	Цена, €
671N6260	16 x 1/2" x 16	60	9,63

**Крестовина**

Артикул	Размер	Коробка	Цена, €
676N6666	16	50	12,07
676N7777	20	40	18,80

**Соединитель В**

Артикул	Размер	Толщина трубы, мм	Коробка	Цена, €
для металлопластиковых труб				
680N1612	16 (2.0) x 1/2"	2.0	300	2,32
680N1634	16 (2.0) x 3/4" ЕК	2.0	250	3,05
680N2034	20 (2.0) x 3/4" ЕК	2.0	200	3,29
для полиэтиленовых труб				
681N1612	16 (2.0) x 1/2"	2.0	300	2,36
681N1634	16 (2.0) x 3/4" ЕК	2.0	250	3,04
681N1734	17 (2.0) x 3/4" ЕК	2.0	200	3,48
682N1612	16 (2.2) x 1/2"	2.2	300	2,67
682N1634	16 (2.2) x 3/4" ЕК	2.2	250	3,43
682N2034	20 (2.8) x 3/4" ЕК	2.8	200	4,43
для медных и стальных труб				
685N1534	15 x 3/4" ЕК		250	4,61
для медных и стальных труб				
685V1534	15 x 3/4" ЕК		60	новинка



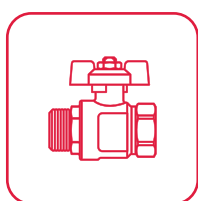

03 ЗАПОРНАЯ АРМАТУРА

03.1 Краны шаровые

03.2 Задвижки

03.3 Вентили и краны для бытовой техники

03.4 Краны шаровые для коллекторов



Технические характеристики

Тип по эффективному диаметру: полнопроходные, резьба: ISO 228

Область применения: неагрессивные жидкости и сжатый воздух

МИН / МАКС рабочая температура: -20 °С (без льда) / 120 °С (без пара)

МАКС рабочее давление: 1/2" - до 50 бар; 3/4", 1" - до 40 бар; 1 1/4", 1 1/2" - до 30 бар; 2" - до 25 бар

Материал корпуса / рукоятки / уплотнителя: никелированная латунь CW617N / алюминий / тефлон



Кран шаровой ETALON BB

Артикул	Размер	Коробка	Цена, €
110T2000	1/2"	100	5,89
110T3000	3/4"	60	8,50
110T4000	1"	40	13,24
110T5000	1 1/4"	20	21,96



Кран шаровой ETALON BB

Артикул	Размер	Коробка	Цена, €
110L2000	1/2"	80	6,05
110L3000	3/4"	48	8,80
110L4000	1"	32	13,33
110L5000	1 1/4"	20	21,36
110L6000	1 1/2"	12	31,89
110L7000	2"	8	49,29



Кран шаровой ETALON HB

Артикул	Размер	Коробка	Цена, €
111T2000	1/2"	100	6,51
111T3000	3/4"	60	9,39
111T4000	1"	40	14,17
111T5000	1 1/4"	20	24,45



Кран шаровой ETALON HB

Артикул	Размер	Коробка	Цена, €
111L2000	1/2"	80	6,65
111L3000	3/4"	48	9,64
111L4000	1"	32	14,39
111L5000	1 1/4"	20	23,79
111L6000	1 1/2"	12	34,55
111L7000	2"	8	55,02



Кран шаровой угловой ETALON HB с разъёмным соединением

Артикул	Размер	Коробка	Цена, €
133T2000	1/2"	60	10,05
133T3000	3/4"	40	15,61
133T4000	1"	20	24,23



Кран шаровой ETALON HB с разъёмным соединением

Артикул	Размер	Коробка	Цена, €
113T2000	1/2"	80	8,15
113T3000	3/4"	40	11,93
113T4000	1"	28	18,52
113T5000	1 1/4"	24	29,25



Кран шаровой ETALON HB с разъёмным соединением

Артикул	Размер	Коробка	Цена, €
113L2000	1/2"	60	8,35
113L3000	3/4"	28	12,40
113L4000	1"	20	19,19
113L5000	1 1/4"	16	30,26
113L6000	1 1/2"	4	58,79
113L7000	2"	2	92,03



Кран шаровой сливной с дренажным вентилем

заглушка 1/4"

Артикул	Размер	Коробка	Цена, €
115T2000	1/2"	60	9,93



Кран шаровой сливной с дренажным вентилем

заглушка 1/4"

Артикул	Размер	Коробка	Цена, €
115L2000	1/2"	60	9,93



Ручка бабочка для шарового крана

Цвет: синий

Артикул	Размер	Коробка	Цена, €
129T2100	1/2"	100	1,24
129T4100	3/4" - 1" - 1 1/4"	100	1,82



Технические характеристики

МИН / МАКС рабочая температура: 5 / 90 °C

МАКС рабочее давление: 10 бар

Материал корпуса / рукоятки: никелированная латунь CW617N / алюминий



Кран шаровой садовый со штуцером

МИН / МАКС рабочая температура: -15 °C (без льда) / 80 °C

Артикул	Размер	Коробка	Цена, €
106L2000	1/2"	120	8,36



Кран шаровой ВВ MINI

Артикул	Размер	Коробка	Цена, €
120N2000	1/2"	200	5,24



Кран шаровой НВ MINI

Артикул	Размер	Коробка	Цена, €
121N2000	1/2"	200	5,58



Кран шаровой сливной со штуцером и заглушкой

Материал: латунь

Артикул	Размер	Коробка	Цена, €
126G1000	3/8"	100	7,97
126G2000	1/2"	100	7,97

Материал: никелированная латунь

Артикул	Размер	Коробка	Цена, €
126N1000	3/8"	100	8,06
126N2000	1/2"	100	8,06



Ручка флажок для шарового крана (синяя)

Для кранов MINI и кранов арт. 126G / 126N

Артикул	Материал	Коробка	Цена, €
128A0100	металл	2000	0,69



**Технические характеристики**

МАКС рабочая температура: 120 °С (при отсутствии пара)

Материал корпуса / маховика / прокладки стержня: латунь CW617N / сталь / EPDM

Резьба: ISO 228

Класс герметичности D (ГОСТ 9544-2015)

Задвижка В PN 10

МАКС рабочее давление: 10 бар



Артикул	Размер	Коробка	Цена, €
140G2000	1/2"	180	7,75
140G3000	3/4"	180	8,60
140G4000	1"	180	13,11
140G5000	1 1/4"	80	18,01
140G6000	1 1/2"	60	23,32
140G7000	2"	30	34,20

Задвижка В PN 16

МАКС рабочее давление: 16 бар



Артикул	Размер	Коробка	Цена, €
141G8000	2 1/2"	16	74,61
141G9000	3"	12	99,88
141G0000	4"	6	162,63

Задвижка В PN 20

МАКС рабочее давление: 20 бар



Артикул	Размер	Коробка	Цена, €
142G2000	1/2"	160	9,70
142G3000	3/4"	100	14,00
142G4000	1"	70	18,62
142G5000	1 1/4"	50	26,06
142G6000	1 1/2"	35	32,56
142G7000	2"	25	50,01
142G8000	2 1/2"	16	83,14
142G9000	3"	10	107,59
142G0000	4"	6	195,68



Вентиль

Материал корпуса / рукоятки: хромированная латунь / пластик, с розеткой в комплекте

Артикул	Размер	Для подключения	Коробка	Цена, €
185A2000	1/2" x 1/2"	бачков / смесителей	200	5,09
186A2500	1/2" x 10 мм (3/8")	бачков / смесителей	200	5,90
187A2300	1/2" x 3/4"	стиральных машин	200	6,74



Материал корпуса / рукоятки: хромированная латунь / металл, с розеткой в комплекте

Артикул	Размер	Для подключения	Коробка	Цена, €
185M2000	1/2" x 1/2"	бачков / смесителей	100	8,60
186M2500	1/2" x 10 мм (3/8")	бачков / смесителей	100	9,22
187M2300	1/2" x 3/4"	стиральных машин	100	9,22



Вентиль LUX

Материал корпуса / рукоятки: хромированная латунь / металл, с розеткой в комплекте

Артикул	Размер	Для подключения	Коробка	Цена, €
185L2000	1/2" x 1/2"	бачков / смесителей	50	20,23
186L2500	1/2" x 10 мм (3/8")	бачков / смесителей	50	23,70



Вентиль с фильтром

Материал корпуса / рукоятки: хромированная латунь / пластик, с розеткой в комплекте

Артикул	Размер	Для подключения	Коробка	Цена, €
185F2000	1/2" x 1/2"	бачков / смесителей	100	8,06
186F2500	1/2" x 10 мм (3/8")	бачков / смесителей	50	9,37
187F2300	1/2" x 3/4"	стиральных машин	100	9,31



Вентиль комбинированный для подключения бачков / смесителей и стиральных машин

Материал корпуса / рукоятки: хромированная латунь / пластик, с розеткой в комплекте

Артикул	Размер	Коробка	Цена, €
184A2230	1/2" x 1/2" x 3/4"	50	13,80
184A2530	1/2" x 10 мм (3/8") x 3/4"	50	14,28



Вентиль двойной со штуцером для подключения бачков / смесителей

Материал корпуса / рукоятки: хромированная латунь / пластик

Артикул	Размер	Коробка	Цена, €
188A2900	1/2" x 1/2"	50	18,11

**Кран шаровой НН**

Материал корпуса / флажок: хромированная латунь / пластик, с розеткой в комплекте

Артикул	Размер	Для подключения	Коробка	Цена, €
180A2000	1/2" x 1/2"	бачков / смесителей	50	7,05
181A2300	1/2" x 3/4"	стиральных / посудомоечных машин	50	7,11



Материал корпуса / флажок: хромированная латунь / пластик

Артикул	Размер	Для подключения	Коробка	Цена, €
180C2000	1/2" x 1/2"	бачков / смесителей	100	7,34
181C2300	1/2" x 3/4"	стиральных / посудомоечных машин	100	7,50



Материал корпуса / флажок: никелированная латунь / пластик

Артикул	Размер	Для подключения	Коробка	Цена, €
180N2000	1/2" x 1/2"	бачков / смесителей	192	5,94
181N2300	1/2" x 3/4"	стиральных / посудомоечных машин	160	6,07

**Кран шаровой ННВ для подключения стиральных машин**

Материал корпуса: хромированная латунь

Артикул	Размер	Коробка	Цена, €
182C2320	1/2" x 3/4" x 1/2"	100	6,63

**Сифон для бытовой техники с пружинным клапаном**

Материал корпуса: никелированная латунь, с розеткой в комплекте

Артикул	Размер	Коробка	Цена, €
189N2232	22 мм (штуцер) x 32 мм	72	15,61

03.4 КРАНЫ ШАРОВЫЕ ДЛЯ КОЛЛЕКТОРОВ



Запорная арматура



Кран шаровой угловой НВ коллекторный с термометром

Артикул	Размер	Коробка	Цена, €
138Т4000	1"	6	39,66



Кран шаровой НВ коллекторный с термометром

Артикул	Размер	Коробка	Цена, €
118Т4000	1"	6	35,25



Ручка бабочка для шарового крана

Для кранов диаметром 3/4", 1" и 1 1/4"

Артикул	Цвет	Коробка	Цена, €
129Т4100	синий	100	1,82

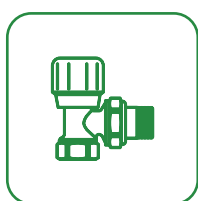

04 РЕГУЛИРУЮЩАЯ АРМАТУРА

- 04.1** Вентили ручные
- 04.2** Узлы для подключения радиаторов
- 04.3** Вентили термостатические
- 04.4** Клапаны смесительные, приводы
- 04.5** Клапаны термостатические



Технические характеристики

МАКС рабочая температура / давление: 110 °С / 10 бар

Материал корпуса: никелированная латунь CW617N, резьба: ISO 228

Материал уплотнительного кольца: EPDM (вентили быстрого монтажа)

Вентиль ручной НВ с разъёмным соединением

Прямой

Артикул	Размер	Kvs м³/ч	Коробка	Цена, €
150N2000	1/2"	1.72	96	6,84
150N3000	3/4"	2.15	64	9,78

Прямой, быстрого монтажа

Артикул	Размер	Kvs м³/ч	Коробка	Цена, €
151N2000	1/2"	1.72	96	7,85

Угловой

Артикул	Размер	Kvs м³/ч	Коробка	Цена, €
155N2000	1/2"	2.51	144	6,23
155N3000	3/4"	2.94	104	9,35

Угловой, быстрого монтажа

Артикул	Размер	Kvs м³/ч	Коробка	Цена, €
156N2000	1/2"	2.51	96	6,67

Вентиль ручной НН с разъёмным соединением

Прямой

Артикул	Размер	Kvs м³/ч	Коробка	Цена, €
152V2300	1/2" x 3/4" EK	1.5	10	9,83

Угловой

Артикул	Размер	Kvs м³/ч	Коробка	Цена, €
157V2300	1/2" x 3/4" EK	2	10	7,94



**Вентиль обратный НВ с разъёмным соединением**

Прямой

Артикул	Размер	Kvs м ³ /ч	Коробка	Цена, €
170N2000	1/2"	1.72	156	6,40
170N3000	3/4"	2.15	104	9,36

Прямой, быстрого монтажа

Артикул	Размер	Kvs м ³ /ч	Коробка	Цена, €
171N2000	1/2"	1.72	132	6,97

Угловой

Артикул	Размер	Kvs м ³ /ч	Коробка	Цена, €
175N2000	1/2"	2.51	156	5,80
175N3000	3/4"	2.94	104	9,06

Угловой, быстрого монтажа

Артикул	Размер	Kvs м ³ /ч	Коробка	Цена, €
176N2000	1/2"	2.51	156	6,41

Вентиль обратный НН с разъёмным соединением

Прямой

Артикул	Размер	Kvs м ³ /ч	Коробка	Цена, €
172V2300	1/2" x 3/4" EK	1.5	10	8,85

Угловой

Артикул	Размер	Kvs м ³ /ч	Коробка	Цена, €
177V2300	1/2" x 3/4" EK	2	10	6,99



Узел НВ со встроенными кранами, с ниппелями

Артикул	Размер	Тип	Коробка	Цена, €
192N3020	1/2" x 3/4" ЕК	прямой	6	новинка
193N3020	1/2" x 3/4" ЕК	угловой	6	новинка



Узел НВ для радиаторов со встроенными кранами

Артикул	Размер	Тип	Коробка	Цена, €
192N3300	3/4" ЕК x 3/4" ЕК	прямой	50	11,33
193N3300	3/4" ЕК x 3/4" ЕК	угловой	50	11,33



Узел НВ для радиаторов со встроенными кранами и байпасом

Артикул	Размер	Тип	Коробка	Цена, €
190N3300	3/4" ЕК x 3/4" ЕК	прямой	50	22,52
191N3300	3/4" ЕК x 3/4" ЕК	угловой	50	22,52



Узел одинарный НВ радиаторный со встроенным шаровым краном

Артикул	Размер	Тип	Коробка	Цена, €
194N3300	3/4" ЕК x 3/4" ЕК	прямой	100	8,03
195N3300	3/4" ЕК x 3/4" ЕК	угловой	100	8,03



Узел НВ перекрёстный со встроенными вентилями, с ниппелями и адаптерами

Артикул	Размер	Тип	Коробка	Цена, €
196N3011	3/4" x 3/4" ЕК	прямой	30	54,22
197N3011	3/4" x 3/4" ЕК	угловой	30	60,87



Ниппель для радиаторных узлов

Артикул	Размер	Коробка	Цена, €
199E2300	1/2" x 3/4" ЕК	500	1,63
199G2300	1/2" x 3/4"	528	1,49



Вкладыш в евроконус под плоскую прокладку

Артикул	Материал	Коробка	Цена, €
409G3000	латунь	3000	0,90
409P3000	пластик	600	0,42





Технические характеристики

МАКС рабочая температура / давление: 110 °С / 10 бар

Вентиль термостатический НВ с разъёмным соединением

Прямой

Артикул	Размер	Kvs м ³ /ч	Коробка	Цена, €
160V2000	1/2"	1.25	20	11,83



Угловой

Артикул	Размер	Kvs м ³ /ч	Коробка	Цена, €
165V2000	1/2"	1.5	24	10,54



Осевой

Артикул	Размер	Kvs м ³ /ч	Коробка	Цена, €
165V2000	1/2"	1.25	20	14,06



Вентиль термостатический НН с разъёмным соединением

Прямой

Артикул	Размер	Kvs м ³ /ч	Коробка	Цена, €
162V2300	1/2" x 3/4" ЕК	1.25	20	12,09



Угловой

Артикул	Размер	Kvs м ³ /ч	Коробка	Цена, €
167V2300	1/2" x 3/4" ЕК	1.5	24	11,43



Осевой

Артикул	Размер	Kvs м ³ /ч	Коробка	Цена, €
164V2300	1/2" x 3/4" ЕК	1.25	20	14,53



Вентиль обратный НВ с разъёмным соединением

Прямой

Артикул	Размер	Kvs м ³ /ч	Коробка	Цена, €
170V2000	1/2"	1.5	10	8,34



Угловой

Артикул	Размер	Kvs м ³ /ч	Коробка	Цена, €
175V2000	1/2"	2	10	7,36



Вентиль обратный НН с разъёмным соединением

Прямой

Артикул	Размер	Kvs м ³ /ч	Коробка	Цена, €
172V2300	1/2" x 3/4" ЕК	1.5	10	8,85



Угловой

Артикул	Размер	Kvs м ³ /ч	Коробка	Цена, €
177V2300	1/2" x 3/4" ЕК	2	10	6,99



04.3 ВЕНТИЛИ ТЕРМОСТАТИЧЕСКИЕ



Регулирующая арматура



Термостатические головки М30 х 1,5

Артикул	Цвет	Подключение	Модель	Коробка	Цена, €
169D0000	белый	М30 х 1,5	DX	20	13,88



Термостатические головки цветные М30 х 1,5

Артикул	Цвет	Подключение	Модель	Коробка	Цена, €
169C0000	хром	М30 х 1,5	DX	20	25,35



Термостатические головки М30 х 1,5

Артикул	Цвет	Подключение	Модель	Коробка	Цена, €
169D0001	белый	М30 х 1,5	DX	1	11,83
169S0001	белый	М30 х 1,5	S	1	13,60



Термостатические головки цветные М30 х 1,5

Артикул	Цвет	Подключение	Модель	Коробка	Цена, €
169C0001	хром	М30 х 1,5	DX	1	23,89
169B0001	чёрный	М30 х 1,5	DX	1	23,89



Термостатическая головка с выносным управлением

Артикул	Подключение	Модель	Коробка	Цена, €
169F0020	М30 х 1,5	F	5	74,10



Термостатическая головка с дистанционным датчиком

Артикул	Подключение	Модель	Коробка	Цена, €
169K0020	М30 х 1,5	K	5	62,72



Клапан трёхходовой смесительный

МАКС рабочая температура / рабочее давление: 110 °С / 10 бар

Угол поворота: 90°, крутящий момент: < 5 Нм; Материал корпуса: латунь CW617N



Артикул	Присоединение	Kvs м³/ч	Коробка	Цена, €
360G0630	Rp 3/4"	6	10	67,74
360G0840	Rp 1"	8	10	69,98
360G1240	Rp 1"	12	10	70,08
360G1550	Rp 1 1/4"	15	10	84,34
360G2660	Rp 1 1/2"	26	10	158,58
360G4070	Rp 2"	40	10	221,98

Клапан трёхходовой смесительный с увеличенным проходом

МАКС рабочая температура / давление: 110 °С / 10 бар

Угол поворота: 90°, крутящий момент: < 3 Нм; Материал корпуса: латунь CW617N



Артикул	Присоединение	Kvs м³/ч	Коробка	Цена, €
360G1030	G 3/4"	10	1	68,88
360G1640	G 1"	16	1	75,64

Привод для клапана

Угол поворота: 90°; Управление трёхточечное

Время открытия: 120 сек, направление вращения: по выбору



Привод для клапана (кабель 1,5 м)

Артикул	Напряжение, В	Степень защиты	Крутящий момент, Нм	Коробка	Цена, €
372S0024*	24	IP42	5	1	236,52
370P0230	230	IP44	10	1	140,87
372S0230	230	IP42	5	1	140,94

* - Пропорциональный



Привод для клапана с датчиком для поддержания фиксированной температуры

Артикул	Напряжение, В	Степень защиты	Крутящий момент, Нм	Коробка	Цена, €
371S0230	230	IP42	5	1	338,50





Клапан термостатический трёхходовой для напольных котлов смешение боковое

МАКС рабочая температура / давление: 100 °С / 10 бар

Температура настройки / закрытия байпаса: 60 °С / 70 °С

Материал корпуса: латунь CW617N

Артикул	Присоединение	Kvs м³/ч	Коробка	Цена, €
358G6094	Rp 1"	9	12	111,57
359G6095	G 1 1/4"	9	10	111,57
359G6074	G 1"	6.5	16	70,96



Клапан термостатический трёхходовой смешение боковое

МАКС рабочая температура / давление: 95 °С / 5 бар

Заводская настройка: 40 °С при диапазоне 20-43 °С, 44 °С при диапазоне 35-60 °С

Материал корпуса: латунь CW617N

Артикул	Присоединение	Диапазон, °С	Kvs м³/ч	Коробка	Цена, €
350G0130	Rp 3/4"	20-43	1.6	20	80,81
351G0130	G 3/4"	20-43	1.6	20	81,23
351G0140	G 1"	20-43	1.6	20	80,81
351G0540	G 1"	20-43	2.5	20	87,66
350G3130	Rp 3/4"	35-60	1.6	20	80,81
351G3130	G 3/4"	35-60	1.6	20	79,68
351G3140	G 1"	35-60	1.6	20	79,72
351G3540	G 1"	35-60	2.5	20	87,66



Клапан термостатический трёхходовой смешение в центр

МАКС рабочая температура / давление: 90 °С / 5 бар

Заводская настройка: 40 °С

Материал корпуса: латунь CW602N

Артикул	Присоединение	Диапазон, °С	Kvs м³/ч	Коробка	Цена, €
353G2230	G 3/4"	30-65	1.8	20	69,65
353G2430	G 3/4"	30-65	2.3	20	72,52
353G2240	G 1"	30-65	1.8	20	77,78
353G2440	G 1"	30-65	2.3	20	79,39

Соединение НВ с накидной гайкой с плоской прокладкой



Артикул G	Артикул N	Комплектация	Размер	Коробка	Цена G / N, €
622G3000	622N3000	-	3/4" x 3/4"	80	6,98
622G4000	622N4000	-	1" x 1"	80	12,02
623G3000	623N3000	обратный клапан	3/4" x 3/4"	80	7,94
623G4000	623N4000	обратный клапан	1" x 1"	80	13,84



05 КОЛЛЕКТОРЫ И КОЛЛЕКТОРНЫЕ ГРУППЫ

- 05.1** Коллекторы с вентилями
- 05.2** Коллекторы с шаровыми кранами
- 05.3** Коллекторные группы
- 05.4** Комплектующие для коллекторов
- 05.5** Коллекторные шкафы



Технические характеристики

МАКС рабочая температура / давление: 110 °С / 10 бар

Межосевое расстояние отводов: 40 мм

Материал корпуса / уплотнителя: латунь CW614N / EPDM

Индикация на рукоятке: двухсторонняя красная / синяя

Коллектор с вентилями никелированный

Артикул	Размер	Диаметр выходов	Количество выходов	Коробка	Цена, €
400N3220	3/4"	1/2"	2	36	16,88
400N3230	3/4"	1/2"	3	36	23,03
400N3240	3/4"	1/2"	4	24	31,55
402N3320	3/4"	3/4" ЕК	2	24	17,56
402N3330	3/4"	3/4" ЕК	3	36	24,76
402N3340	3/4"	3/4" ЕК	4	24	33,39
404N4220	1"	1/2"	2	30	18,99
404N4230	1"	1/2"	3	30	25,21
404N4240	1"	1/2"	4	24	32,74
406N4320	1"	3/4" ЕК	2	30	19,47
406N4330	1"	3/4" ЕК	3	30	26,74
406N4340	1"	3/4" ЕК	4	24	35,52



Комплектующие для коллекторов

Соединитель В для коллекторов серии 40X и 42X

Артикул	Размер	Толщина трубы, мм	Коробка	Цена, €
408N1612	16 (2.0) x 1/2"	2.0	500	2,72
408N1634	16 (2.0) x 3/4" ЕК	2.0	300	3,24





Технические характеристики

МАКС рабочая температура / давление: 110 °С / 16 бар

Межосевое расстояние отводов: 50 мм

Материал корпуса / уплотнителя: латунь CW617N / EPDM

Индикация на рукоятке: двухсторонняя красная / синяя



Коллектор с вентилями выходы под 90° никелированный

Артикул	Размер	Диаметр выходов	Количество выходов	Коробка	Цена, €
410N3220	3/4"	1/2"	2	10	26,15
410N3230	3/4"	1/2"	3	8	38,47
410N3240	3/4"	1/2"	4	8	50,42
410N4320	1"	3/4" ЕК	2	10	27,36
410N4330	1"	3/4" ЕК	3	8	38,61
410N4340	1"	3/4" ЕК	4	8	51,11

Коллектор с вентилями выходы под 90° никелированный под плоскую прокладку

Артикул	Размер	Диаметр выходов	Количество выходов	Коробка	Цена, €
411N3220	3/4"	1/2"	2	10	23,78
411N3230	3/4"	1/2"	3	8	34,97
411N3240	3/4"	1/2"	4	8	45,85

Комплектующие для коллекторов

Соединитель В

Артикул	Размер	Тип трубы	Толщина трубы, мм	Коробка	Цена, €
680N1612	16 (2.0) x 1/2"	металлопластик	2.0	300	2,32
680N1634	16 (2.0) x 3/4" ЕК	металлопластик	2.0	250	3,05
680N2034	20 (2.0) x 3/4" ЕК	металлопластик	2.0	200	3,29
681N1612	16 (2.0) x 1/2"	полиэтилен	2.0	300	2,36
681N1634	16 (2.0) x 3/4" ЕК	полиэтилен	2.0	250	3,04
681N1734	17 (2.0) x 3/4" ЕК	полиэтилен	2.0	200	3,48
682N1612	16 (2.2) x 1/2"	полиэтилен	2.2	300	2,67
682N1634	16 (2.2) x 3/4" ЕК	полиэтилен	2.2	250	3,43
682N2034	20 (2.8) x 3/4" ЕК	полиэтилен	2.8	200	4,43
685N1534	15 x 3/4" ЕК	медь / сталь	-	250	4,61
685V1534	15 x 3/4" ЕК	медь / сталь	-	60	новинка

Вкладыш в евроконус под плоскую прокладку

Артикул	Материал	Коробка	Цена, €
409G3000	латунь	3000	0,90
409P3000	пластик	600	0,42



Технические характеристики

МАКС рабочая температура / давление: 110 °С / 10 бар

Межосевое расстояние отводов: 40 мм

Материал корпуса / уплотнителя: латунь CW614N / EPDM

Индикация на рукоятке: двухсторонняя красная / синяя



Коллектор с шаровыми кранами

Артикул	Размер	Диаметр выходов	Количество выходов	Коробка	Цена, €
420G3220	3/4"	1/2"	2	36	25,91
420G3230	3/4"	1/2"	3	36	36,39
420G3240	3/4"	1/2"	4	24	48,48
424G4220	1"	1/2"	2	30	29,93
424G4230	1"	1/2"	3	30	41,17



Коллектор с шаровыми кранами никелированный

Артикул	Размер	Диаметр выходов	Количество выходов	Коробка	Цена, €
420N3220	3/4"	1/2"	2	36	26,59
420N3230	3/4"	1/2"	3	36	37,24
420N3240	3/4"	1/2"	4	24	49,80
424N4220	1"	1/2"	2	30	30,76
424N4230	1"	1/2"	3	30	42,40

Комплектующие для коллекторов

Вкладыш в евроконус под плоскую прокладку



Артикул	Материал	Коробка	Цена, €
409G3000	латунь	3000	0,90
409P3000	пластик	600	0,42

Соединитель В для коллекторов серии 40X и 42X



Артикул	Размер	Толщина трубы, мм	Коробка	Цена, €
408N1612	16 (2.0) x 1/2"	2.0	500	2,72
408N1634	16 (2.0) x 3/4" ЕК	2.0	300	3,24

**Технические характеристики**

Коллекторы с диаметром подключения G1" и межосевым расстоянием 210 мм

Выходы с диаметром подключения 3/4" ЕК и межосевым расстоянием 50 мм

Все коллекторы укомплектованы воздухоудалителем / дренажным клапаном

Материал: латунь CW603N

Коллекторная группа из латуни с расходомерами и термостатическими вентилями (Италия)

МАКС рабочая температура / рабочее давление: 70 °С / 6 бар

Коллектор подачи (верхний): оснащён расходомерами (от 0 до 6 л/мин), запорными и регулировочными вентилями

Коллектор обратки (нижний): оснащён термостатическими вентилями

(с возможностью установки термоэлектрических приводов)



Артикул	Количество выходов	Цена, €
440I4302	2	106,59
440I4303	3	137,16
440I4304	4	169,43
440I4305	5	200,56
440I4306	6	240,71
440I4307	7	264,62

Артикул	Количество выходов	Цена, €
440I4308	8	308,08
440I4309	9	346,49
440I4310	10	369,81
440I4311	11	404,05
440I4312	12	436,41
440I4313	13	487,25

Коллекторная группа из латуни с балансировочными и термостатическими вентилями (Италия)

МАКС рабочая температура / рабочее давление: 80 °С / 10 бар

Коллектор подачи (нижний): оснащён балансировочными вентилями

Коллектор обратки (верхний): оснащён термостатическими вентилями

(с возможностью установки термоэлектрических приводов)



Артикул	Количество выходов	Цена, €
441I4302	2	94,51
441I4303	3	119,48
441I4304	4	147,18
441I4305	5	172,92
441I4306	6	203,16
441I4307	7	220,70

Артикул	Количество выходов	Цена, €
441I4308	8	256,54
441I4309	9	290,24
441I4310	10	317,05
441I4311	11	345,98
441I4312	12	373,12
441I4313	13	421,43

Расходомер для коллекторных групп

Артикул	Размер	Шкала	Коробка	Цена, €
460I0000	1/2"	0–6 л/мин	20	18,34





Технические характеристики

Коллекторы с диаметром подключения G1" и межосевым расстоянием 210 мм

Выходы с диаметром подключения 3/4" ЕК и межосевым расстоянием 50 мм

Все коллекторы укомплектованы воздухоудалителем / дренажным клапаном

Материал: латунь CW614N



Коллекторная группа из латуни с расходомерами и термостатическими вентилями (Италия)

МАКС рабочая температура / рабочее давление: 90 °С / 6 бар

Коллектор подачи (верхний): оснащён расходомерами (от 0 до 4 л/мин), запорными и регулировочными вентилями

Коллектор обратки (нижний): оснащён термостатическими вентилями

(с возможностью установки термоэлектрических приводов)

Артикул	Количество выходов	Цена, €	Артикул	Количество выходов	Цена, €
440E4302	2	132,46	440E4308	8	286,31
440E4303	3	156,13	440E4309	9	323,34
440E4304	4	178,39	440E4310	10	356,57
440E4305	5	206,68	440E4311	11	392,15
440E4306	6	232,02	440E4312	12	412,31
440E4307	7	261,20			

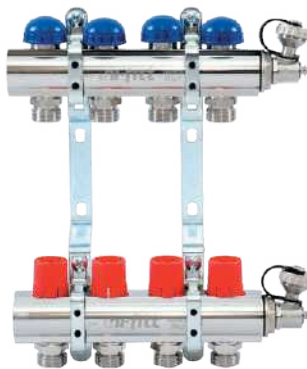

Коллекторная группа из латуни с балансировочными и термостатическими вентилями (Италия)

МАКС рабочая температура / рабочее давление: 110 °С / 10 бар

Коллектор подачи (нижний): оснащён регулировочными вентилями

Коллектор обратки (верхний): оснащён термостатическими вентилями

(с возможностью установки термоэлектрических приводов)

Артикул	Количество выходов	Цена, €	Артикул	Количество выходов	Цена, €
441E4302	2	133,69	441E4308	8	266,83
441E4303	3	148,21	441E4309	9	291,26
441E4304	4	164,07	441E4310	10	327,32
441E4305	5	187,83	441E4311	11	356,86
441E4306	6	212,52	441E4312	12	381,74
441E4307	7	238,92			

Расходомер для коллекторных групп из латуни

Артикул	Размер	Шкала	Коробка	Цена, €
460E0000	1/2"	0–4 л/мин	20	5,70



**Технические характеристики**

Коллекторы с диаметром подключения G1" и межосевым расстоянием 210 мм

Выходы с диаметром подключения 3/4" ЕК и межосевым расстоянием 50 мм

Материал: нержавеющая сталь AISI 304L

Серия В - без концевых вентилях, Серия I - с концевыми вентилями

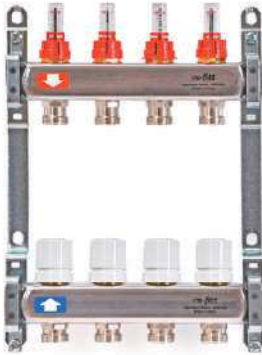
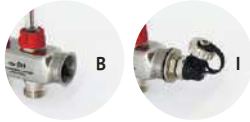
**Коллекторная группа из нержавеющей стали с расходомерами и термостатическими вентилями (Италия)**

МАКС рабочая температура / рабочее давление: 70 °С / 6 бар

Коллектор подачи (верхний): оснащён расходомерами (от 0 до 6 л/мин) и регулировочными вентилями

Коллектор обратки (нижний): оснащён термостатическими вентилями с ручными регулировочными головками (с возможностью установки термоэлектрических приводов)

Артикул	Количество выходов	Цена В / I, €
450X4302	2	89,23 / 117,52
450X4303	3	114,15 / 136,81
450X4304	4	138,54 / 163,87
450X4305	5	165,71 / 197,00
450X4306	6	190,84 / 227,22
450X4307	7	222,03 / 260,60

Артикул	Количество выходов	Цена В / I, €
450X4308	8	251,18 / 294,45
450X4309	9	277,55 / 319,88
450X4310	10	306,34 / 350,70
450X4311	11	337,55 / 394,82
450X4312	12	365,67 / 425,78
450X4313	13	399,68 / 463,19

X - серия В / серия I

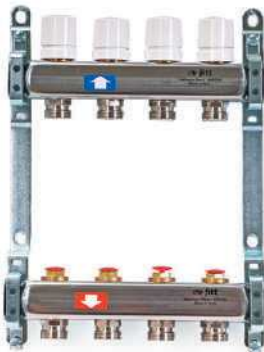
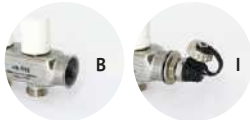
**Коллекторная группа из нержавеющей стали с балансировочными и термостатическими вентилями (Италия)**

МАКС рабочая температура / рабочее давление: 80 °С / 10 бар

Коллектор подачи (нижний): оснащён регулировочными вентилями

Коллектор обратки (верхний): оснащён термостатическими вентилями с ручными регулировочными головками (с возможностью установки термоэлектрических приводов)

Артикул	Количество выходов	Цена В / I, €
451X4302	2	79,68 / 99,51
451X4303	3	98,94 / 118,53
451X4304	4	119,86 / 138,70
451X4305	5	141,67 / 161,23
451X4306	6	162,76 / 190,99
451X4307	7	188,89 / 215,75

Артикул	Количество выходов	Цена В / I, €
451X4308	8	213,54 / 242,91
451X4309	9	235,92 / 265,95
451X4310	10	256,93 / 292,78
451X4311	11	279,44 / 316,36
451X4312	12	299,19 / 343,09
451X4313	13	331,01 / 373,72

X - серия В / серия I

Расходомер для коллекторных групп

Артикул	Размер	Шкала	Коробка	Цена, €
460I0000	1/2"	0-6 л/мин	20	18,34



05.4 КОМПЛЕКТУЮЩИЕ ДЛЯ КОЛЛЕКТОРОВ



Коллекторы и коллекторные группы



Кронштейн для коллекторов двойной

Артикул	Размер	Коробка	Цена, €
460D4211	1"	50	13,34



Заглушка Н с прокладкой O-RING никелированная

Артикул	Размер	Коробка	Цена, €
609N4000	1"	384	3,09



Переходник НВ с прокладкой O-RING никелированный

Артикул	Размер	Коробка	Цена, €
634N4200	1" x 1/2"	384	3,18



Регулируемый дренажный вентиль Н

Артикул	Размер	Коробка	Цена, €
461P2000	1/2"	280	8,63



Концевик для коллекторных групп

Артикул	Комплектация	Размер	Коробка	Цена, €
460N4200	-	1" x 1/2"	90	12,31
460M4000	с ручным воздухоотводчиком	1"	90	14,00
460A4000	с автоматическим воздухоотводчиком	1"	24	18,88



Головка регулировочная ручная для коллекторных групп из латуни

Материал: пластик

Артикул	Размер	Коробка	Цена, €
461E0000	M30 x 1,5	192	2,05



Привод термоэлектрический

Электрическое питание: 230 V, 50/60 Hz, пусковой ток < 0,25 А

Потребляемая мощность: 2 Вт, время открытия ~ 5 мин

Степень защиты: IP54, двойная изоляция

Артикул	Характеристика	Присоединение	Коробка	Цена, €
465S1000	нормально-закрытый	M30 x 1,5	50	20,33

**Кран шаровой угловой НВ коллекторный с термометром**

Артикул	Размер	Коробка	Цена, €
138Т4000	1"	6	39,66

**Кран шаровой НВ коллекторный с термометром**

Артикул	Размер	Коробка	Цена, €
118Т4000	1"	6	35,25

**Ручка бабочка для шарового крана**

Для кранов диаметром 3/4", 1" и 1 1/4"

Артикул	Цвет	Коробка	Цена, €
129Т4100	синий	100	1,82

05.5 КОЛЛЕКТОРНЫЕ ШКАФЫ

Коллекторы и коллекторные группы

Технические характеристики

Материал: оцинкованная сталь, окрашенная в белый цвет (RAL 9016)

Модель	Высота G, мм	Высота W, мм	Глубина G, мм	Глубина W, мм
480	651-691	652-715	120	118
481	650	652-715	180	180
482	670-760	648-711	125-195	120-180



Шкаф коллекторный металлический встраиваемый

Артикул G	Артикул W	Ширина G, мм	Ширина W, мм	Цена G / W, Р
482G0000		406		4 597
482G1000	482W1000	494	450	4 933 / 3 955
482G2000	482W2000	594	550	5 294 / 4 473
482G3000	482W3000	744	700	6 067 / 5 131
482G4000	482W4000	894	850	7 343 / 6 197
482G5000	482W5000	1044	1000	8 351 / 7 217
482G6000	482W6000	1194	1150	9 099 / 7 807
482G7000	482W7000	1344	1300	11 767 / 9 621



Шкаф коллекторный металлический накладной

Артикул G	Артикул W	Ширина G, мм	Ширина W, мм	Цена G / W, Р
480G0000		366		3 792
480G1000	480W1000	454	450	4 160 / 3 328
480G2000	480W2000	554	550	4 562 / 3 789
480G3000	480W3000	704	697	5 305 / 4 478
480G4000	480W4000	854	848	6 787 / 5 322
480G5000	480W5000	1004	998	7 677 / 5 882
480G6000	480W6000	1154	1147	8 367 / 7 291
480G7000	480W7000	1340	1300	10 716 / 8 635



Шкаф коллекторный металлический накладной глубокий

Артикул G	Артикул W*	Ширина G, мм	Ширина W, мм	Цена G / W, Р
481G1000	481W1000	450	450	8 846 / 5 405
481G2000	481W2000	550	550	9 516 / 5 709
481G3000	481W3000	700	697	11 381 / 7 447
481G4000	481W4000	850	848	13 529 / 8 577
481G5000	481W5000	1000	998	15 363 / 9 713
481G6000	481W6000	1150	1147	16 462 / 10 692
481G7000	481W7000	1300	1300	18 183 / 12 077

* - с внутренней дверцей

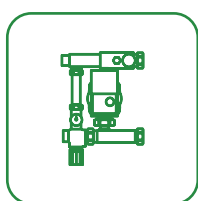

06 НАСОСНЫЕ ГРУППЫ И МОДУЛИ

06.1 Насосно-смесительные группы

06.2 Группы быстрого монтажа



Насосно-смесительная группа SOLOMIX MINI

МАКС рабочая температура / давление: 90 °С / 10 бар; Диапазон регулировки во вторичном контуре: от 20 до 60 °С

Диаметр подключения: 1", межосевое расстояние: 210 мм; Управление: термоголовка с выносным датчиком

Мощность при ΔT 7 °С (см. паспорт)



Артикул	Комплектация	Мощность насоса	Цена, €
474M1100	без насоса	-	158,46
474S1100	Uni-Fitt SCP 15/6-130	90 Вт	244,27
474E1100	Uni-Fitt ECP 15/6-130	36 Вт	311,12

Насосно-смесительная группа SOLOMIX X

МАКС рабочая температура / давление: 95 °С / 10 бар; Диапазон регулировки во вторичном контуре: от 20 до 55 °С

Диаметр подключения: 1", межосевое расстояние: 180-240 мм; Управление: термосмеситель

Мощность при ΔT 7 °С (см. паспорт)



Артикул	Комплектация	Мощность насоса	Цена, €
473M0800	без насоса	-	193,42
473S0800	Uni-Fitt SCP 25/6-130	90 Вт	291,52
473E0800	Uni-Fitt ECP 25/6-130	36 Вт	372,68
473S0803	Uni-Fitt GTO 25-65 130	100 Вт	261,41
473E0803	Uni-Fitt GTA 25-7 130	60 Вт	349,75

Насосно-смесительная группа SOLOMIX

МАКС рабочая температура / давление: 90 °С / 10 бар

Диапазон регулировки во вторичном контуре: от 20 до 65 °С

Диаметр подключения: 1", межосевое расстояние: 210 мм

Управление: термоголовка с выносным датчиком

Мощность при ΔT 7 °С (см. паспорт)



Артикул	Комплектация	Мощность насоса	Цена, €
470N1200	без насоса	-	204,41
470S1200	Uni-Fitt SCP 25/6-130	90 Вт	298,11
470E1200	Uni-Fitt ECP 25/6-130	36 Вт	394,16
470S1203	Uni-Fitt GTO 25-65 130	100 Вт	278,33
470E1203	Uni-Fitt GTA 25-7 130	60 Вт	378,59

Термостатическая головка с выносным погружным датчиком

Диапазон регулировки: от 20 до 65 °С



Артикул	Присоединение	Цена, €
470E0000	M30 x 1,5	46,30

**Терморегулирующий узел HEATBOX C**

Ограничение максимальной температуры в обратном трубопроводе: 0 – 50 °С

Гидравлическая настройка: балансировочный клапан

МИН перепад давления: 10 кПа, МАКС рабочая температура: 90 °С; Номинальное давление: 10 бар

Артикул	Размер	Расположение термоголовки	Цена, €
466C0200	3/4"	скрытое	114,48

**Ограничитель температуры обратного потока теплоносителя НВ никелированный**

МАКС рабочая температура / рабочее давление: 120 °С / 10 бар

Артикул	Размер	Kvs м³/ч	Цена, €
467N0150	1/2"	2,00	76,93

Технические характеристики

МАКС рабочая температура / давление: 110 °С / 10 бар

Номинальный диаметр DN, мм: 25; Диаметр подключения: 1" В; Межосевое расстояние: 125 мм

Материал корпуса / теплоизоляции: латунь CW617N, CW614N / вспененный полипропилен EPP

Насосная группа прямая, в теплоизоляцииМощность: до 50 кВт при Δt 20 °С, Kvs 8,0

Артикул	Комплектация	Мощность насоса	Цена, €
490B2500	без насоса	-	181,04
490S2500	Uni-Fitt SCP 25/6 180	90 Вт	278,32
490E2500	Uni-Fitt ECP 25/6 180	36 Вт	351,05
490S2503	Uni-Fitt GTO 25-65 180	100 Вт	256,17
490E2503	Uni-Fitt GTA 25-7 180	60 Вт	347,29

Насосно-смесительная группа с термосмесителем 20-45 °С, в теплоизоляцииМощность: до 14 кВт при Δt 8 °С, Kvs 3,3

Артикул	Комплектация	Мощность насоса	Цена, €
491B2500	без насоса	-	322,63
491S2500	Uni-Fitt SCP 25/6 180	90 Вт	423,25
491E2500	Uni-Fitt ECP 25/6 180	36 Вт	497,02
491S2503	Uni-Fitt GTO 25-65 180	100 Вт	395,61
491E2503	Uni-Fitt GTA 25-7 180	60 Вт	486,72

Насосно-смесительная группа с трёхходовым клапаном, в теплоизоляцииМощность: до 31 кВт при Δt 15 °С, Kvs 7,0

Артикул	Комплектация	Мощность насоса	Цена, €
492B2500	без насоса	-	275,76
492S2500	Uni-Fitt SCP 25/6 180	90 Вт	370,83
492E2500	Uni-Fitt ECP 25/6 180	36 Вт	443,65
492S2503	Uni-Fitt GTO 25-65 180	100 Вт	349,45
492E2503	Uni-Fitt GTA 25-7 180	60 Вт	440,56



Коллектор в теплоизоляции

МАКС рабочая температура / давление: 110 °С / 6 бар

Межосевое расстояние: 125 мм

Мощность: 70 кВт; Расход: 3,0 м³/ч

Материал корпуса / теплоизоляции: низкоуглеродистая сталь EN 10305-5 / вспененный полипропилен EPP

Диаметр присоединения к группе / к разделителю: 1" Н / 1 1/2" Н

Артикул	Контуры	Длина, мм	Цена, €
435Z4102	2	550	270,91
435Z4103	3	800	313,38
435Z4104	4	1050	394,47
435Z4105	5	1300	480,66



Гидравлический разделитель в теплоизоляции

МАКС рабочая температура / давление: 110 °С / 6 бар

Мощность: 70 кВт

Материал корпуса / теплоизоляции: низкоуглеродистая сталь EN 10305-5 / вспененный полипропилен EPP

Диаметр присоединения к коллектору / к котлу: 1 1/2" В / 1 1/4" Н

Артикул	Расход, м³/ч	Длина, мм	Цена, €
438Z3000	3	420	195,60



Привод для клапана

Угол поворота: 90°

Управление трёхточечное

Время открытия: 120 сек, направление вращения: по выбору

Длина кабеля: 1,9 м

Артикул	Напряжение, В	Степень защиты	Крутящий момент, Нм	Коробка	Цена, €
372S0024*	24	IP42	5	1	236,52
372S0230	230	IP42	5	1	140,94

* - Пропорциональный



Привод для клапана с датчиком для поддержания фиксированной температуры

Угол поворота: 90°

Управление трёхточечное

Время открытия: 120 сек, направление вращения: по выбору

Длина кабеля: 1,9 м

Артикул	Напряжение, В	Степень защиты	Крутящий момент, Нм	Коробка	Цена, €
371S0230	230	IP42	5	1	338,50

**Коллектор с гидравлическим разделителем в теплоизоляции**

МАКС рабочая температура / давление: 110 °С / 6 бар

Межосевое расстояние: 125 мм

Мощность: 60 кВт; Расход: 2,6 м³/ч

Материал корпуса / теплоизоляции: конструкционная сталь 09Г2С / вспененный полипропилен ЕРР

Диаметр присоединения к группе / к котлу: 1" Н / 1 1/4" Н

Диаметр подключения автоматического воздухоотводчика / дренажного крана / термодатчика: 1/2" В

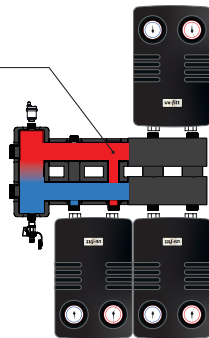
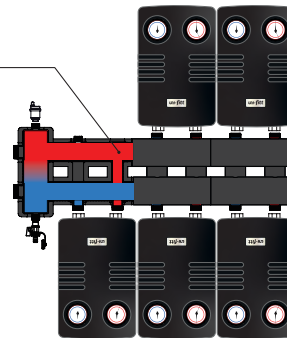
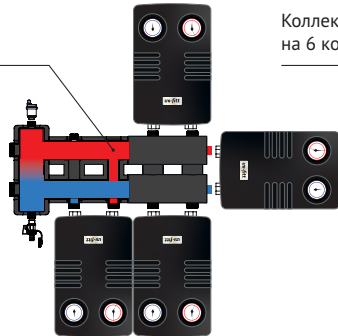
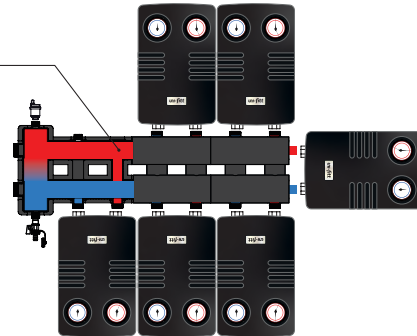

Артикул	Контур	Длина, мм	Цена, Р
437Z4123	3	625	15 839
437Z4134	4	640	16 939
437Z4125	5	875	21 118
437Z4136	6	890	22 218

Коллектор
на 3 контураКоллектор
на 5 контуровКоллектор
на 4 контураКоллектор
на 6 контуров



Модульный коллектор в теплоизоляции

МАКС рабочая температура / давление: 110 °С / 6 бар

Межосевое расстояние: 125 мм

Мощность: 60 кВт; Расход: 2,6 м³/ч

Материал корпуса / теплоизоляции: сталь / вспененный полипропилен ЕРР

Диаметр присоединения к группе / к разделителю: 1" Н

Диаметр подключения термометра / термодатчика: 1/2" В



Артикул	Контуры	Длина, мм	Цена, Р
436Z4144	4	560	12 349
436Z4145	5	780	15 599



Разъёмное соединение ВВ с плоской прокладкой

Артикул G	Артикул N	Размер	Коробка	Цена G / N, €
654G4000	654N4000	1"	50	13,36 / 15,35

Гидравлический разделитель в теплоизоляции

МАКС рабочая температура / давление: 110 °С / 6 бар

Мощность: 60 кВт

Материал корпуса / теплоизоляции: конструкционная сталь 09Г2С / вспененный полипропилен ЕРР

Диаметр присоединения к коллектору / котлу: 1" Н

Диаметр подключения автоматического воздухоотводчика / дренажного крана / термодатчика: 1/2" В



Артикул	Расход, м ³ /ч	Длина, мм	Цена, Р
439Z2640	2,6	170	7 150



Кронштейн настенный универсальный (комплект)

Артикул	Высота, мм	Цена, Р
437K0000	153	1 848



Кронштейн настенный регулируемый (комплект)

Артикул	Высота, мм	Цена, Р
436K0000	189	2 640

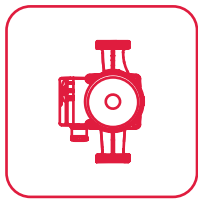

07 НАСОСНОЕ ОБОРУДОВАНИЕ

07.1 Насосы циркуляционные и комплектующие



Технические характеристики

МАКС рабочая температура / давление: 110 °С / 10 бар

Материал корпуса: чугун

Напряжение питания: 230 В

Класс защиты: IP44

Насосы (монтажная длина 130 мм) резьбовым соединением не комплектуются



Насос циркуляционный SCP

Артикул	Монтажная длина, мм	Номинальный диаметр, мм	Напор Н, м	Цена, €
913S1560	130	15	6	109,27
913S2540	130	25	4	106,03
913S2560	130	25	6	115,11
918S2540	180	25	4	109,27
918S2560	180	25	6	113,25
918S2580	180	25	8	286,89
918S3240	180	32	4	115,73
918S3260	180	32	6	120,37
918S3280	180	32	8	334,75



Насос циркуляционный энергоэффективный ECP

Артикул	Монтажная длина, мм	Номинальный диаметр, мм	Напор Н, м	Цена, €
913E1560	130	15	6	186,71
913E2560	130	25	6	185,48
918E2540	180	25	4	183,15
918E2560	180	25	6	195,60
918E2580	180	25	8	222,98
918E3240	180	32	4	189,08
918E3260	180	32	6	198,48
918E3280	180	32	8	246,19



Присоединительный комплект для насосов

Материал: чугун

Артикул	Размер	Коробка	Цена, €
913I4200	1" x 1/2"	100	5,42
913I6400	1 1/2" x 1"	100	6,40
913I7500	2" x 1 1/4"	100	11,81



Соединение ВВ с накидной гайкой со встроенным шаровым краном

МАКС рабочая температура / давление: 95 °С / 6 бар

Артикул	Размер	Коробка	Цена, €
627G6400	1 1/2" x 1"	48	11,58

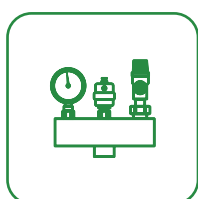

08 ПРЕДОХРАНИТЕЛЬНАЯ АРМАТУРА

- 08.1** Клапаны обратные
- 08.2** Фильтры
- 08.3** Клапаны предохранительные
- 08.4** Воздухоотводчики
- 08.5** Редукторы давления
- 08.6** Реле давления и протока
- 08.7** Группы безопасности



Технические характеристики

Давление открытия: 0,02 бар

Материал корпуса: латунь CW617N

Резьба: ISO 228/1



Клапан обратный пружинный OPTIMAL (металлический затвор)

МАКС рабочая температура: 100 °С

Артикул	Размер	Давление, бар	Коробка	Цена, €
222G2001	1/2"	35	240	новинка
222G3001	3/4"	35	176	новинка
222G4001	1"	35	96	новинка



Клапан обратный НВ пружинный OPTIMAL (металлический затвор)

МАКС рабочая температура: 100 °С

Артикул	Размер	Давление, бар	Коробка	Цена, €
224G2001	1/2"	35	240	новинка
224G3001	3/4"	35	176	новинка
224G4001	1"	35	96	новинка



Клапан обратный пружинный YORK (пластиковый затвор)

МАКС рабочая температура: 100 °С

Артикул	Размер	Давление, бар	Коробка	Цена, €
221G2000	1/2"	12	200	7,17
221G3000	3/4"	12	128	9,95
221G4000	1"	12	88	12,99
221G5000	1 1/4"	10	54	19,85



Клапан обратный пружинный (металлический затвор)

МАКС рабочая температура: 95 °С

Артикул	Размер	Давление, бар	Коробка	Цена, €
222G2000	1/2"	35	240	8,33
222G3000	3/4"	35	144	11,01
222G4000	1"	35	84	15,18
222G5000	1 1/4"	25	72	24,39



Клапан обратный пружинный EUROPA (металлический затвор)

МАКС рабочая температура: 100 °С

Артикул	Размер	Давление, бар	Коробка	Цена, €
223G2000	1/2"	25	120	10,02
223G3000	3/4"	25	88	13,66
223G4000	1"	25	54	18,75
223G5000	1 1/4"	18	36	31,02

**Клапан обратный НВ пружинный (металлический затвор)**

МАКС рабочая температура: 150 °С

Артикул	Размер	Давление, бар	Коробка	Цена, €
224G4000	1"	35	80	18,78
224G5000	1 1/4"	25	48	26,67

**Фильтр-сетка для обратного клапана**

Размер сетки: 1,25 мм; материал: нержавеющая сталь

Артикул	Размер	Коробка	Цена, €
219S2000	1/2"	280	1,52
219S3000	3/4"	160	1,74
219S4000	1"	96	1,96
219S5000	1 1/4"	72	1,96

**Клапан обратный компактный под ключ**

МАКС рабочая температура: 95 °С

Артикул	Размер	Давление, бар	Коробка	Цена, €
227G2000	1/2"	16	400	6,92

**Клапан обратный компактный хромированный**

МАКС рабочая температура: 95 °С

Артикул	Размер	Давление, бар	Коробка	Цена, €
228C2000	1/2"	16	300	5,81



Технические характеристики

МАКС рабочая температура / давление: 120 °С / 20 бар

Материал корпуса: G – латунь, N – никелированная латунь

Материал фильтрующей сетки: нержавеющая сталь AISI 304

Резьба: ISO 228/1



Фильтр косой В OPTIMAL

Артикул G	Артикул N	Размер	Степень фильтрации, мкм	Коробка	Цена G / N, €
211G2001	211N2001	1/2"	600	160	новинка
211G3001	211N3001	3/4"	600	96	новинка

Фильтр косой В

Артикул G	Артикул N	Размер	Степень фильтрации, мкм	Коробка	Цена G / N, €
211G2000*	211N2000*	1/2"	400	120	5,46 / 7,1
210G3000	210N3000	3/4"	400	120	9,63 / 12,46
210G4000	210N4000	1"	400	60	15,87 / 19,55
210G5000		1 1/4"	500	50	21,73
210G6000		1 1/2"	500	30	29,14
210G7000		2"	500	96	49,86

*с отверстием для пломбировки



Технические характеристики

МАКС рабочая температура / давление: 110 °С / 10 бар

Материал фильтрующей сетки: нержавеющая сталь AISI 304

Мощность магнита, Гаусс: 4000

Резьба: ISO 228

Фильтр косой В с магнитом

Артикул	Размер	Степень фильтрации, мкм	Коробка	Цена, €
213G3000	3/4"	1000	25	36,30
213G4000	1"	1000	25	42,88



Технические характеристики

МАКС рабочая температура / давление: 65 °С / 16 бар

Материал корпуса: никелированная латунь

Материал фильтрующей сетки: нержавеющая сталь AISI 304

Манометр: 0 - 16 бар

Фильтр промывной ВН с редукционными соединениями, со сливным краном и манометром

Артикул	Размер	Степень фильтрации, мкм	Коробка	Цена, €
214B2300	1/2" x 3/4"	100	14	72,01





Технические характеристики

МАКС рабочая температура / давление: 110 °С / 25 бар

Материал корпуса: G/A – латунь, N/B – никелированная латунь

Материал фильтрующей сетки: нержавеющая сталь AISI 304

Манометр: 0 - 10 бар



Фильтр промывной ВН с редукционными соединениями, со сливным краном и аксиальным манометром

Артикул А	Артикул В	Размер	Степень фильтрации, мкм	Коробка	Цена А / В, €
217A2310	217B2310	1/2" x 3/4"	100	20	63,69 / 66,17



Фильтр промывной ВВ со сливным краном и 2 манометрами

Артикул G	Артикул N	Размер	Степень фильтрации, мкм	Коробка	Цена G / N, €
216G2030	216N2030	1/2"	300	17	93,23 / 96,46
216G3030	216N3030	3/4"	300	17	94,18 / 97,71
216G4030	216N4030	1"	300	13	112,40 / 116,88
216G5030	216N5030	1 1/4"	300	13	114,60 / 119,08

Сетка для промывного фильтра модель 217

Артикул	Степень фильтрации, мкм	Коробка	Цена, €
217X2010	100	20	10,03
217X2030	300	20	5,96



Сетка для промывного фильтра модель 216

Артикул	Размер	Степень фильтрации, мкм	Коробка	Цена, €
216X2310	1/2" - 3/4"	100	10	10,95
216X2330	1/2" - 3/4"	300	10	6,58
216X4510	1" - 1 1/4"	100	10	13,46
216X4530	1" - 1 1/4"	300	10	7,53



Технические характеристики

МАКС рабочая давление: 110 °С / 10 бар

Материал фильтрующей сетки: нержавеющая сталь AISI 304

Мощность магнита, Гаусс: 12000

Резьба: ISO 228



Фильтр-грязеуловитель магнитный для котла

Артикул	Цвет	Размер	Степень фильтрации, мкм	Коробка	Цена, €
215W3000	белый	3/4"	800	5	75,21
215B3000	чёрный	3/4"	800	5	75,21
215T3000	прозрачный	3/4"	800	1	99,87



Технические характеристики

МАКС рабочая температура / давление: 120 °C / 10 бар

Материал корпуса / пружины: никелированная латунь CW617N / нержавеющая сталь

Клапан предохранительный с курком, для ЭВН

Артикул	Размер	Давление, бар	Коробка	Цена, €
247N8522	1/2"	10	25	5,85

Технические характеристики

МАКС рабочая температура: 110 °C

Материал корпуса / пружины / диафрагмы: G - латунь, N - никелированная латунь / нержавеющая сталь / EPDM

Срабатывание открытия / закрытия: +20% / -20%

Резьба: ISO 228

Клапан предохранительный ВВ

Артикул G	Размер	Давление, бар	Коробка	Цена G / N, €
240G1520	1/2"	1,5	100	новинка
240G2520	1/2"	2,5	100	новинка
240G3020	1/2"	3	100	новинка
240G6020	1/2"	6	100	новинка
240G8020	1/2"	8	100	новинка



Клапан предохранительный НВ

Артикул G	Артикул N	Размер	Давление, бар	Коробка	Цена G / N, €
242G1520		1/2"	1,5	100	новинка
242G3020	242N3020	1/2"	3	100	новинка
242G6020		1/2"	6	100	новинка



Клапан предохранительный ВВ

Артикул G	Размер	Давление, бар	Коробка	Цена, €
240G1522	1/2"	1,5	150	6,48
240G2522	1/2"	2,5	150	6,48
240G3022	1/2"	3	150	6,48
240G6022	1/2"	6	150	6,48



Клапан предохранительный НВ

Артикул G	Размер	Давление, бар	Коробка	Цена, €
242G1522	1/2"	1,5	150	6,48
242G2522	1/2"	2,5	150	6,48
242G3022	1/2"	3	150	6,48
242G6022	1/2"	6	150	6,48





МАКС рабочая температура: 180 °С

Диапазон регулировки давления, бар: от 0 до 16 бар

Клапан предохранительный регулируемый ВВ

Артикул	Размер	Давление, бар	Коробка	Цена, €
244P1622	1/2"	16	50	29,36
244P1633	3/4"	16	40	42,64
244P1644	1"	16	25	56,09
244P1655	1 1/4"	16	15	87,03
244P1666	1 1/2"	16	10	112,24
244P1677	2"	16	5	144,15

Технические характеристики

МАКС рабочая температура / давление: 90 °С / 10 бар, пиковое давление: 50 бар

Материал: G – латунь, N – никелированная латунь

Компенсатор гидроударов

Артикул G	Артикул N	Размер	Коробка	Цена G / N, €
260G2400	260N2400	1/2"	50	21,59 / 22,84





Технические характеристики

МАКС рабочая температура / давление: 110 °С / 10 бар

Материал: G – латунь, N – никелированная латунь, резьба: ISO 228



Воздухоотводчик автоматический с O-Ring

Артикул G	Артикул N	Размер	Коробка	Цена G / N, €
234G1000	234N1000	3/8"	100	новинка
234G2001	234N2001	1/2"	100	новинка



Воздухоотводчик автоматический SLIM с отсечным клапаном

Артикул G	Артикул N	Размер	Коробка	Цена G / N, €
234G2002	234N2002	1/2"	80	новинка



Воздухоотводчик автоматический с прокладкой O-RING

Артикул G	Артикул N	Размер	Коробка	Цена G / N, €
234G2000	234N2000	1/2"	120	6,26 / 6,32



Воздухоотводчик автоматический

Артикул G	Артикул N	Размер	Коробка	Цена G / N, €
230G2000	230N2000	1/2"	96	6,33 / 6,51



Воздухоотводчик автоматический

Артикул	Размер	Модель	Коробка	Цена, €
232N2000	1/2"	угловой	120	7,19
231N2000	1/2"	с боковым выпуском	120	5,95

**Отсечной клапан**

Артикул G	Артикул N	Размер	Коробка	Цена G / N, €
220G0000		1/4"	900	новинка
220G0100	220N0100	1/4" x 3/8"	900	новинка
220G0200		1/4" x 1/2"	900	новинка
220G1000	220N1000	3/8"	900	новинка
	220N2000	1/2"	550	1,83
220G2000	220N2001	1/2"	900	новинка
220G2100	220N2100	1/2" x 3/8"	900	новинка

Воздухоотводчики

Автоматический для радиаторов



Артикул	Размер	Резьба	Коробка	Цена, €
233C4R00	1"	правая	50	8,38
233C4L00	1"	левая	50	8,38

Ручной под ключ



Артикул	Размер	Коробка	Цена, €
237P1000	3/8"	100	1,67
237P2000	1/2"	100	1,60
237P3000	3/4"	100	3,43

Ручной



Артикул	Размер	Коробка	Цена, €
235P2000	1/2"	200	2,39



Редуктор давления COMPACT

Рабочая температура: от 0 до 80 °С, резьба: ISO 228/1; Заводская настройка: 3 бара

Материал корпуса: G – латунь, N – никелированная латунь

Диапазон регулировки давления: от 1 до 4 бар; МАКС рабочее давление: 15 бар

Артикул G	Артикул N	Размер	Коробка	Цена G / N, €
200G2000	200N2000	1/2"	50	16,75 / 17,12
200G3000	200N3000	3/4"	50	18,72 / 19,10



Редуктор давления COMPACT с отверстием под радиальный манометр* (Выход для манометра: 1/4")

Артикул G	Артикул N	Размер	Коробка	Цена G / N, €
202G2140	202N2140	1/2"	50	17,37 / 17,74
202G3140	202N3140	3/4"	50	19,10 / 19,19

*Артикул 302D2020, стр. 97



Редуктор давления с отверстием под аксиальный манометр

Диапазон регулировки давления: от 0,5 до 6 бар; МАКС рабочее давление: 25 бар

Выход для манометра: 1/4" с обеих сторон

Артикул G	Артикул N	Размер	Коробка	Цена G / N, €
204G2140	204N2140	1/2"	25	35,08 / 36,54
204G3140	204N3140	3/4"	25	40,52 / 41,49
204G4140	204N4140	1"	15	58,60 / 60,40
204G5140	204N5140	1 1/4"	10	119,26 / 124,03
204G6140	204N6140	1 1/2"	10	131,37 / 138,71
204G7140	204N7140	2"	4	196,35 / 199,55



Редуктор давления MINI с отверстием под радиальный манометр* (Выход для манометра: 1/4")

Рабочая температура: 0 до 80 °С, резьба: ISO 228/1

Материал корпуса: G - латунь, N - никелированная латунь

Диапазон регулировки давления: от 1 до 4 бар; Максимальное рабочее давление: 16 бар

Артикул G	Артикул N	Размер	Коробка	Цена G / N, €
203G2140	203N2140	1/2"	96	новинка

*Артикул 302D2020 стр. 97



Редуктор давления мембранный с отверстием под радиальный манометр* (Выход для манометра: 1/4")

Рабочая температура: 0 до 70 °С, резьба: ISO 228/1; Заводская настройка: 3 бара

Материал корпуса: G - латунь, N - никелированная латунь

Диапазон регулировки давления: от 1 до 6 бар; Максимальное рабочее давление: 16 бар

Артикул G	Артикул N	Размер	Коробка	Цена G / N, €
206G2141	206N2141	1/2"	96	новинка

**Редуктор давления мембранный** (Выход для манометра: 1/4")

Рабочая температура: от 0 до 80 °С, резьба: ISO 228/1; Заводская настройка: 3 бара

Материал корпуса: G – латунь, N – никелированная латунь

Диапазон регулировки давления: от 1 до 6 бар; МАКС рабочее давление: 25 бар

Артикул G	Артикул N	Размер	Коробка	Цена G / N, €
206G2140	206N2140	1/2"	20	46,33 / 47,98

*Артикул 302D2020, стр. 97

**Ремкомплект для мембранного редуктора**

Артикул	Размер	Коробка	Цена, €
206X2000	1/2"	50	13,18

Клапан автоматической подпитки

Диапазон регулировки давления: от 1 до 4 бар; МАКС рабочее давление: 10 бар; Заводская настройка: 1,5 бар

Материал корпуса: G/A – латунь, N/B – никелированная латунь; Резьба: ISO 228

Выход для манометра: 1/4"; Манометр: 0-4 бар



Артикул	Комплектация	Размер	Коробка	Цена, €
290G2140	без манометра	1/2" x 1/2"	20	33,80
290N2140	без манометра	1/2" x 1/2"	20	36,15
290A2000	с манометром	1/2" x 1/2"	20	41,57
290B2000	с манометром	1/2" x 1/2"	20	43,95



Технические характеристики

Модель	PM5	PM6	PM12	PM5-3W	LP3	BRIO	SIRIO
Диапазон регулировки давлений, бар	1-5	1-6	3-12	1-5	0,1-0,9	1-3,5	0,5-8
Заводская настройка (вкл / выкл), бар	1,4 / 2,8	1,8 / 3,0	5 / 7	1,4 / 2,8	- / 0,5	1,5 / -	
Класс защиты	IP44	IP44	IP44	IP44	IP44	IP65	IP65
МИН / МАКС температура рабочей среды °C	1/40	1/40	1/40	1/40	1/40	5/55	5/45
Коммутируемый ток	16А	16А	16А	16А	16А	12А	16А
Напряжение	230В	230В	230В	230В	230В	230В	230В

Реле давления РМ

Артикул	Присоединение	Модель	Коробка	Цена, €
261D0105	1/4" В	PM5 с накидной гайкой	50	10,66
263D0105	1/4" Н	PM5 с удлинённым штуцером	50	10,66
261D0106	1/4" В	PM6 с накидной гайкой	50	новинка
261D0312	1/4" В	PM12 с накидной гайкой	50	13,36

Реле давления РМ с градуированной шкалой

Артикул	Присоединение	Модель	Коробка	Цена, €
261T0105	1/4" В	PM5 с накидной гайкой	50	13,61

Реле давления РМ5-3W с манометром

Артикул	Присоединение	Модель	Коробка	Цена, €
262D0105	1" НВВ	PM5-3W	30	17,64

Реле отключения LP3 при пониженном давлении

Артикул	Присоединение	Модель	Коробка	Цена, €
270I0000	1/4" В	LP3	50	15,18

Пресс-контроль BRIO

Артикул	Присоединение	Модель	Коробка	Цена, €
275U1010	1" Н	BRIO*	24	66,30

*комплектуется кабелем, автоматический перезапуск

Блок управления насосом SIRIO UNIVERSAL

Артикул	Присоединение	Модель	Коробка	Цена, €
274S0508	1 1/4" Н	SIRIO UNIVERSAL	10	456,54





Технические характеристики

МАКС рабочая температура / давление: 110 °С / 6 бар

МАКС мощность котла: 50 кВт

Диаметр подключения автоматического воздухоотводчика / предохранительного клапана / манометра: 1/2" В / 1/2" Н / 1/4" В



Корпус группы безопасности

Артикул	Материал корпуса	Присоединение	Цена, Р
250S4500	нержавеющая сталь	Rp 1"	5 500



Консоль для подключения расширительного бака

Артикул	Подключение бака	Материал корпуса	Присоединение	Цена, Р
255A3200	верхнее	нержавеющая сталь	Rp 3/4"	8 360
255U3200	нижнее	нержавеющая сталь	Rp 3/4"	8 360

Технические характеристики

Рабочая температура: от 0 до 80 °С, рабочее давление: 3 бар

МАКС мощность котла: 50 кВт

Давление срабатывания предохранительного клапана: 3 бар

Материал клапана и воздухоотводчика: латунь



Группа безопасности котла

Артикул	Комплектация	Материал корпуса	Присоединение	Цена, €
252G4530	без теплоизоляции	латунь	Rp 1"	новинка



Теплоизоляция для группы безопасности котла

Артикул	Материал	Цена, €
252D0000	вспененный полипропилен	новинка



Группа безопасности котла

Артикул	Комплектация	Материал корпуса	Присоединение	Цена, €
250S4530	без теплоизоляции	сталь	Rp 1"	новинка



Группа безопасности котла MINI

Артикул G	Артикул N	Материал корпуса	Присоединение	Цена, €
254G4530	254N4530	латунь	Rp 1"	новинка



Консоль для подключения расширительного бака с группой безопасности котла

Артикул	Комплектация	Материал корпуса	Присоединение	Цена, €
255S3230	без отсечного клапана	сталь	3/4"	новинка

**Вентиль отсечной пломбируемый**

Артикул	Размер	Коробка	Цена, €
261G3000	3/4"	50	23,55

**Отсечной клапан для подключения расширительного бака**

Артикул	Присоединение	Упаковка	Цена, €
261S3000	3/4"	1	новинка



09 КОНТРОЛЬНО-ИЗМЕРИТЕЛЬНЫЕ ПРИБОРЫ И АВТОМАТИКА

09.1 Термостаты

09.2 Манометры

09.3 Термоманометры, термометры



Термостат комнатный механический ТА5

Артикул	Диапазон, °С	Тип	Питание, В	Коробка	Цена, €
33012000	5-30	НО / НЗ	-	20	15,13

со светодиодом

Артикул	Диапазон, °С	Тип	Питание, В	Коробка	Цена, €
33112000	5-30	НО / НЗ	-	20	16,60

со светодиодом и выключателем

Артикул	Диапазон, °С	Тип	Питание, В	Коробка	Цена, €
33212000	5-30	НО / НЗ	-	20	17,93

Термостат комнатный электронный RT с дисплеем

Артикул	Диапазон, °С	Тип	Питание, В	Коробка	Цена, €
34112000	5-35	НО / НЗ	2 x 1,5	25	52,50

Термостат накладной BRC

Артикул	Диапазон, °С	Коробка	Цена, €
33712900	20-90	20	15,71

Термостат погружной ТС2

Артикул	Диапазон, °С	Коробка	Цена, €
33810910	0-90	20	24,17

Термостат капиллярный TR2

Артикул	Диапазон, °С	Коробка	Цена, €
33910915	0-90	20	14,93





Технические характеристики

МАКС рабочая температура: 80 °С

Диапазон температуры окружающей среды: от -20 до 60 °С

Материал корпуса: чёрный пластик



Манометр аксиальный

Класс точности: 2,5

Артикул	Присоединение	Давление, бар	Ø, мм	Коробка	Цена, €
300D2020	1/4"	6	50	100	новинка
300D3020	1/4"	10	50	100	новинка
300D2030	1/4"	6	63	100	новинка
300D3030	1/4"	10	63	100	новинка



Манометр радиальный

Класс точности: 1,6

Артикул	Присоединение	Давление, бар	Ø, мм	Коробка	Цена, €
301D2020	1/4"	6	50	100	новинка
301D3020	1/4"	10	50	100	новинка
301D2030	1/4"	6	63	100	новинка
301D3030	1/4"	10	63	100	новинка
301D2042	1/2"	6	80	50	новинка
301D3042	1/2"	10	80	50	новинка
301D4042	1/2"	16	80	50	новинка



Манометр радиальный с индикаторной стрелкой

Класс точности: 1,6

Артикул	Присоединение	Давление, бар	Ø, мм	Коробка	Цена, €
304D1020	1/4"	4	50	100	новинка
304D4020	1/4"	4	50	100	новинка
304D1030	1/4"	4	63	50	новинка



Манометр радиальный верхнее подключение

Класс точности: 1,6

Артикул	Присоединение	Давление, бар	Ø, мм	Коробка	Цена, €
302D2020	1/4"	6	50	100	новинка



Манометр аксиальный с индикаторной стрелкой

Класс точности: 1,6

Артикул	Присоединение	Давление, бар	Ø, мм	Коробка	Цена, €
305D1020	1/4"	4	50	100	новинка



Технические характеристики

МАКС рабочая температура: 120 °С

Класс точности давления / температуры: 2,5 / 2,0

Диапазон температуры окружающей среды: от -20 до 60 °С

Диапазон измерения рабочей температуры: от 0 до 120 °С

Материал корпуса: чёрный пластик

Термоманометр аксиальный

Артикул	Присоединение	Давление, бар	Ø, мм	Коробка	Цена, €
310D1442	1/2"	4	80	50	новинка
310D2442	1/2"	6	80	50	новинка
310D3442	1/2"	10	80	50	новинка

Термоманометр радиальный

Артикул	Присоединение	Давление, бар	Ø, мм	Коробка	Цена, €
311D1442	1/2"	4	80	50	новинка
311D2442	1/2"	6	80	50	новинка
311D3442	1/2"	10	80	50	новинка

Технические характеристики

МАКС рабочая температура: 120 °С

Класс точности: 2,0

Диапазон измерения температуры: от 0 до 120 °С

Материал корпуса: никелированная сталь

Термометр погружной аксиальный

Артикул	Присоединение	Длина гильзы, мм	Ø, мм	Коробка	Цена, €
321D4232	1/2"	50	63	50	новинка
321D4242	1/2"	50	80	50	новинка

Термометр накладной с пружиной

Артикул	Ø, мм	Коробка	Цена, €
320D4030	63	50	новинка



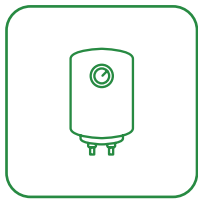

10 ВОДОНАГРЕВАТЕЛИ

10.1 Водонагреватели эмалированные

10.2 Водонагреватели из нержавеющей стали



Технические характеристики

МАКС рабочее давление первичного / вторичного контура теплообменника: 6 бар

МАКС рабочая температура теплообменника / бака: 90 / 90 °С

Мощность теплообменника, (80° / 60° при ΔТ = 35°): см. таблицу

Материал бака: эмалированная сталь

Водонагреватель настенный INDIRECT WL / WR

Артикул	Объём, л	Подключение	Мощность, кВт	Вес, кг	Цена, €
800L0010	100	левое	27	50	697,37
800R0010	100	правое	27	50	697,37
800L0015	150	левое	27	59	786,06
800R0015	150	правое	27	59	786,06
800L0020	200	левое	35	80	877,50
800R0020	200	правое	35	80	877,50

Водонагреватель напольный INDIRECT F

Артикул	Объём, л	Мощность, кВт	Вес, кг	Цена, €
800F0010	100	27	50	808,33
800F0015	150	27	59	886,83
800F0020	200	35	80	1 012,62

ТЭН для водонагревателей косвенного нагрева INDIRECT WL / WR

МАКС рабочая температура: 77 °С

Длина кабеля: 1,2 м

Класс защиты: IPX5

Напряжение питания: 230В

Артикул	Мощность, кВт	Подключение	Упаковка	Цена, €
800C0200	2	фланец	1	53,04

ТЭН для водонагревателей косвенного нагрева INDIRECT F

МАКС рабочая температура: 77 °С

Длина кабеля: 2,0 м

Класс защиты: IPX5

Напряжение питания: 230В

Артикул	Мощность, кВт	Подключение	Упаковка	Цена, €
800C6200	2	G 1 1/2"	1	159,12
800C6300	3	G 1 1/2"	1	163,89

**Технические характеристики**

МАКС рабочее давление первичного (теплообменника) / вторичного (бака) контура : 10 / 6 бар

МАКС рабочая температура теплообменника / бака: 90 / 80 °C

Мощность теплообменника, (80° / 60° при $\Delta T = 35^\circ$): см. таблицу

Материал бака: нержавеющая сталь марки SUS (AISI) 304

Водонагреватель настенный STINOX W

Артикул	Объём, л	Мощность, кВт	Вес, кг	Цена, €
805W0008	80	22	23	377,72
805W0012	120	22	27	480,17

**Водонагреватель напольный STINOX F**

Артикул	Объём, л	Мощность, кВт	Вес, кг	Цена, €
805F0015	150	30	29	609,17
805F0020	200	30	37	715,42
805F0030	300	40	57	979,22
805F0040	400	44	65	новинка
805F0050	500	57	80	новинка

ТЭН для водонагревателей косвенного нагрева STINOX

МАКС рабочая температура: 75 °C

Класс защиты: IPX4.5

Напряжение питания: 230В

Подключение: G 1 1/2"



Артикул	Мощность, кВт	Применимость	Упаковка	Цена, €
801C6150	1.5	Stinox W	1	новинка
801C6200	2.0	Stinox W	1	новинка
801C6300	3.0	Stinox W	1	новинка
801C6320	3.0	Stinox F	1	новинка
801C6450	4.5	Stinox F	1	новинка
801C6600	6.0	Stinox F	1	новинка
801C6750	7.5	Stinox F	1	новинка



11 БАКИ ДЛЯ СИСТЕМ ОТОПЛЕНИЯ И ВОДОСНАБЖЕНИЯ

- 11.1** Расширительные баки
- 11.2** Гидроаккумуляторы
- 11.3** Комплектующие для баков

Технические характеристики

Предустановленное давление в воздушной полости: 1,5 бара

МАКС рабочее давление: 5 бар, (от 8 до 150 л); 10 бар, (от 200 до 1000 л)

Температурный режим работы: от -10 до 100 °С

Материал корпуса / мембраны: сталь / EPDM

Цвет: красный

Мембранный бак для отопления

Артикул	Объём, л	Подключение	Коробка	Цена, Р
WRV8-U	8	3/4"	8	2 037,00
WRV12-U	12	3/4"	8	2 224,00
WRV18-U	18	3/4"	4	2 407,00
WRV24-U	24	3/4"	4	2 677,00
WRV35-U	35	3/4"	1	4 498,00

Мембранный бак для отопления на опорах

Артикул	Объём, л	Подключение	Коробка	Цена, Р
WRV50-U	50	3/4"	1	5 670,00
WRV80-U	80	3/4"	1	7 664,00
WRV100-U	100	1"	1	11 722,00
WRV150-U	150	1"	1	17 663,00

Мембранный бак для отопления на стойках

Артикул	Объём, л	Подключение	Коробка	Цена, Р
WRV200-U	200	1 1/4"	1	25 527,00
WRV300-U	300	1 1/4"	1	33 868,00
WRV500-U	500	1 1/4"	1	55 175,00
WRV750-U	750	1 1/4"	1	119 994,00
WRV1000-U	1000	2"	1	171 011,00

Технические характеристики

Предустановленное давление в воздушной полости: 1,5 бара

МАКС рабочее давление: 6 бар

Температурный режим работы: от -10 до 70 °С (от 8 до 80 л), 110 °С (110 л)

Материал корпуса / мембраны: сталь / EPDM (от 8 до 80 л), SBR (110 л)

Цвет: красный

Мембранный бак для отопления HS PRO

Артикул	Объём, л	Подключение	Коробка	Цена, Р
900H0008	8	3/4"	1	2 806,27
900H0012	12	3/4"	1	2 900,11
900H0018	18	3/4"	1	3 055,93
900H0025	25	3/4"	1	3 467,09



Мембранный бак для отопления HS PRO на опорах

Артикул	Объём, л	Подключение	Коробка	Цена, Р
900H0035	35	3/4"	1	5 597,91
900H0050	50	3/4"	1	7 014,66
900H0080	80	3/4"	1	9 384,27



Мембранный бак для отопления HS PRO на стойках

Артикул	Объём, л	Подключение	Коробка	Цена, Р
900H0110	110	1"	1	19 262,14



Технические характеристики

Предустановленное давление в воздушной полости: 1,5 бара

МАКС рабочее давление: 10 бар (от 8 до 80 л), 8 бар (110 л)

Температурный режим работы: от +1 до 100 °С

Материал корпуса / мембраны: сталь / EPDM

Цвет: синий

Мембранный бак для водоснабжения



Артикул	Объём, л	Подключение	Коробка	Цена, Р
WAV8-U	8	3/4"	8	2 106,00
WAV12-U	12	3/4"	8	2 291,00
WAV18-U	18	3/4"	4	2 777,00
WAV24-U	24	3/4"	4	2 918,00
WAV35-U	35	3/4"	1	5 097,00

Мембранный бак для водоснабжения на стойках



Артикул	Объём, л	Подключение	Коробка	Цена, Р
WAV50-U	50	1"	1	7 626,00
WAV80-U	80	1"	1	10 935,00
WAV100-U	100	1"	1	14 362,00
WAV150-U	150	1"	1	18 819,00
WAV200-U	200	1 1/4"	1	31 562,00
WAV300-U	300	1 1/4"	1	32 456,00
WAV500-U	500	1 1/4"	1	55 450,00
WAV750-U	750	1 1/4"	1	141 861,00
WAV1000-U	1000	2"	1	259 202,00

Мембранный бак для водоснабжения, горизонтальный



Артикул	Объём, л	Подключение	Коробка	Цена, Р
WAO24-U	24	1"	4	2 944,00
WAO50-U	50	1"	1	8 529,00
WAO80-U	80	1"	1	10 748,00
WAO100-U	100	1"	1	14 283,00
WAO150-U	150	1"	1	23 344,00

Технические характеристики

Предустановленное давление в воздушной полости: 1,5 бара

МАКС рабочее давление: 10 бар (от 8 до 80 л), 8 бар (110 л)

Температурный режим работы: от +1 до +70 °С

Материал корпуса / мембраны: сталь / EPDM

Цвет: белый

Мембранный бак для водоснабжения WS PRO

Артикул	Объём, л	Подключение	Коробка	Цена, Р
900W0008	8	3/4"	1	3 752,40
900W0012	12	3/4"	1	4 021,23
900W0018	18	3/4"	1	5 034,27
900W0025	25	3/4"	1	5 633,89

Мембранный бак для водоснабжения WS PRO на стойках

Артикул	Объём, л	Подключение	Коробка	Цена, Р
900W0035	35	3/4"	1	7 912,22
900W0050	50	3/4"	1	13 360,91
900W0080	80	3/4"	1	17 109,76

Мембранный бак для водоснабжения WS PRO на стойках, со сменной мембраной

Артикул	Объём, л	Подключение	Коробка	Цена, Р
901W0110	110	1"	1	23 718,81



Комплект крепления для расширительного бака

Максимально допустимый вес бака с водой: 28 кг

Максимально допустимый диаметр бака: 280 мм

Артикул	Объём бака, л	Коробка	Цена, €
853B3300	8 - 24	100	38,21



Консоль для подключения расширительного бака с группой безопасности котла

Рабочая температура: от -10 до 110 °С

Артикул	Комплектация	Материал корпуса	Присоединение	Цена, €
255S3230	без отсечного клапана	сталь	3/4"	новинка

Технические характеристики

МАКС рабочая температура / давление: 110 °С / 6 бар

МАКС мощность котла: 50 кВт

Диаметр подключения автоматического воздухоотводчика / предохранительного клапана / манометра: 1/2" В / 1/2" Н / 1/4" В



Консоль для подключения расширительного бака

Артикул	Подключение бака	Материал корпуса	Присоединение	Цена, Р
255A3200	верхнее	нержавеющая сталь	Rp 3/4"	8 360,00
255U3200	нижнее	нержавеющая сталь	Rp 3/4"	8 360,00



Вентиль отсечной пломбируемый

Артикул	Размер	Коробка	Цена, €
261S3000	3/4"	50	23,55



Отсечной клапан для подключения расширительного бака

Артикул	Присоединение	Упаковка	Цена, €
261S3000	3/4"	1	новинка



Комплект крепления для мембранного бака

Максимально допустимый вес бака с водой: 40 кг

Максимально допустимый диаметр бака: 365 мм

Артикул	Объём бака, л	Коробка	Цена, Р
853Z0835	8 - 35	20	970,00

Мембрана для расширительного бака

Материал: EPDM



Артикул	Тип	Для баков	Цена, Р
990M0812	не проходная	WAV8, WAV12, WRV8, WRV12	1 261,00
990M1824	не проходная	WAV18, WRV18, WRV24	1 732,00
990M0024	не проходная	WAV24, WAO24	1 787,00
990M3550	не проходная	WAV35, WAO50, WAV50, WRV35, WRV50	3 591,00
990M0080	не проходная	WAV80, WAO80, WRV80	6 487,00
990M0100	не проходная	WRV100	7 338,00
990M0150	не проходная	WRV150	17 667,00
990P0100	проходная	WAV100, WAO100	7 338,00
990P0150	проходная	WAV150, WAO150	17 667,00
990P0200	проходная	WAV200, WRV200	22 663,00
990P0300	проходная	WAV300, WRV300	33 566,00
990P0500	проходная	WAV500, WRV500	51 504,00
990P0750	проходная	WAV750, WRV750	66 648,00
990P1000	проходная	WAV1000, WRV1000	88 858,00

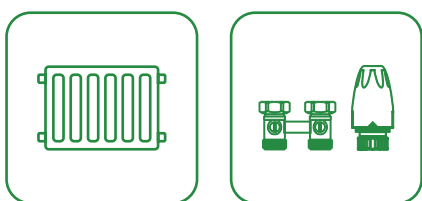

12 ПРИБОРЫ ОТОПИТЕЛЬНЫЕ

- 12.1 Радиаторы панельные
- 12.2 Радиаторы секционные алюминиевые
- 12.3 Радиаторы секционные биметаллические
- 12.4 Комплектующие к радиаторам



Технические характеристики

Рабочее давление: 10 бар

Давление при испытаниях: 15 бар

МАКС температура теплоносителя: 120 °C

Цвет радиатора: белоснежный

Отопительная панель радиаторов Uni-Fitt изготовлена из стали толщиной 1,2 мм, конвекционная панель - 0,4 мм.

Радиаторы отличаются высокой теплоотдачей и низкой инерцией: быстро нагреваются и, при необходимости, быстро остывают.

Инновационная геометрическая форма конвекционного оребрения обеспечивает быстрый и равномерный прогрев помещения.

Все радиаторы сертифицированы и полностью соответствуют заявленным характеристикам.

Отопительные приборы 21, 22 и 33 типа могут быть установлены как в правостороннем, так и левостороннем варианте подключения к системе.

Радиаторы Uni-Fitt сочетают в себе исключительное качество, высокую производительность и долговечность. Гарантия 10 лет.

Срок службы 25 лет при соблюдении условий и правил эксплуатации.

Compact с боковым подключением

Подключение: 4 x ВР 1/2"

Ventil с нижним подключением и встроенным термостатическим вентилем M30 x 1,5

Подключение: 6 x ВР 1/2"

Радиаторы комплектуются: воздухоотводчиком 1/2", заглушкой 1/2", настенным кронштейном 2 шт. с крепёжным элементом

Тип 11

Глубина 65 мм

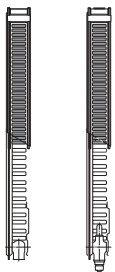

Тип 21

Глубина 68 мм

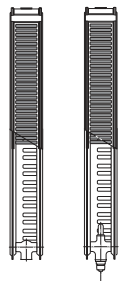

Тип 22

Глубина 102 мм

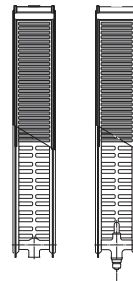

Тип 33

Глубина 157 мм

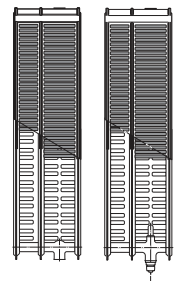

Комплект креплений (планка) для радиаторов 11 типа



Комплект креплений (универсальный) для радиаторов 21, 22 и 33 типа



Тип	Высота, мм	Длина, мм	Теплоотдача, Вт	Серия Compact		Серия Ventil		Масса радиатора, кг		Объём теплоносителя, л
				Артикул	Цена, руб	Артикул	Цена, руб	Серия Compact	Серия Ventil	
11	300	400	441	911C3040	2 798,77	911V3040	4 798,14	3,93	4,21	0,75
		500	506	911C3050	3 204,38	911V3050	5 212,55	4,69	4,97	0,94
		600	570	911C3060	3 612,55	911V3060	5 652,68	5,46	5,74	1,13
		700	635	911C3070	4 018,20	911V3070	6 125,86	6,22	6,50	1,32
		800	699	911C3080	4 451,65	911V3080	6 573,12	6,98	7,26	1,51
		900	764	911C3090	4 837,41	911V3090	6 991,66	7,75	8,03	1,70
		1 000	829	911C3100	5 321,16	911V3100	7 462,23	8,52	8,80	1,89
		1 100	893	911C3110	5 699,95	911V3110	7 880,95	9,28	9,56	2,08
		1 200	958	911C3120	6 165,33	911V3120	8 299,49	10,04	10,32	2,27
		1 300	1 022	911C3130	6 515,23	911V3130	8 606,39	10,80	11,08	2,46
		1 400	1 087	911C3140	6 915,62	911V3140	9 042,76	11,57	11,85	2,65
		1 500	1 152	911C3150	7 359,40	911V3150	9 524,18	12,33	12,61	2,84
		1 600	1 216	911C3160	7 851,27	911V3160	10 109,18	13,09	13,37	3,03
		1 700	1 281	911C3170	8 360,76	911V3170	10 618,81	13,93	14,22	3,22
		1 800	1 345	911C3180	8 731,52	911V3180	11 357,27	14,70	14,98	3,41
		1 900	1 410	911C3190	9 164,41	911V3190	11 783,63	15,46	15,74	3,60
		2 000	1 475	911C3200	9 891,69	911V3200	12 649,47	16,22	16,50	3,79
		2 100	1 539	911C3210	10 315,39	911V3210	13 086,27	16,98	17,26	3,98
		2 200	1 604	911C3220	10 741,61	911V3220	13 362,15	17,75	18,03	4,17
		2 300	1 668	911C3230	11 193,11	911V3230	13 853,80	18,51	18,79	4,36
	2 400	1 733	911C3240	11 674,79	911V3240	14 317,15	19,27	19,55	4,55	
	2 500	1 798	911C3250	12 101,04	911V3250	14 749,60	20,03	20,31	4,74	
	2 600	1 907	911C3260	12 847,54	911V3260	15 578,45	20,79	21,08	4,93	
	2 800	2 054	911C3280	13 838,76	911V3280	16 620,96	22,32	22,60	5,31	
	3 000	2 201	911C3300	14 623,14	911V3300	17 393,17	23,84	24,13	5,69	
	400	400	488	911C4040	3 169,21	911V4040	5 199,70	4,92	5,23	0,88
		500	610	911C4050	3 628,45	911V4050	5 729,59	6,15	6,46	1,10
		600	732	911C4060	4 090,68	911V4060	6 281,57	7,38	7,69	1,32
		700	854	911C4070	4 549,99	911V4070	6 732,52	8,61	8,92	1,54
		800	977	911C4080	5 040,82	911V4080	7 259,89	9,84	10,15	1,76
		900	1 098	911C4090	5 505,91	911V4090	7 735,49	11,07	11,38	1,98
		1 000	1 221	911C4100	6 025,48	911V4100	8 262,88	12,30	12,30	2,20
		1 100	1 342	911C4110	6 487,61	911V4110	8 738,48	13,53	13,84	2,42
		1 200	1 465	911C4120	6 981,35	911V4120	9 211,68	14,76	15,07	2,64
		1 300	1 586	911C4130	7 377,52	911V4130	9 643,06	15,99	16,30	2,86
1 400		1 708	911C4140	7 871,24	911V4140	10 240,76	17,22	17,53	3,08	
1 500		1 829	911C4150	8 333,43	911V4150	10 711,58	18,45	18,76	3,30	
1 600		1 952	911C4160	8 936,23	911V4160	11 455,57	19,68	19,99	3,52	
1 700		2 073	911C4170	9 467,35	911V4170	12 014,26	20,91	21,22	3,74	
1 800		2 196	911C4180	9 938,10	911V4180	12 733,83	22,14	22,45	3,96	
1 900	2 316	911C4190	10 377,36	911V4190	13 133,85	23,37	23,68	4,18		
2 000	2 440	911C4200	11 258,56	911V4200	14 031,59	24,60	24,91	4,40		
2 100	2 562	911C4210	11 740,82	911V4210	14 470,68	25,83	26,14	4,62		
2 200	2 684	911C4220	12 226,01	911V4220	14 807,07	27,06	27,37	4,84		
2 300	2 807	911C4230	12 739,85	911V4230	15 270,59	28,29	28,60	5,06		



Тип	Высота, мм	Длина, мм	Теплоотдача, Вт	Серия Compact		Серия Ventil		Масса радиатора, кг		Объём теплоносителя, л
				Артикул	Цена, руб	Артикул	Цена, руб	Серия Compact	Серия Ventil	
11	400	2 400	2 927	911C4240	13 288,13	911V4240	15 760,85	29,52	29,83	5,28
		2 500	3 049	911C4250	13 773,25	911V4250	16 171,03	30,75	31,06	5,50
		2 600	3 173	911C4260	14 622,98	911V4260	17 073,85	31,98	32,29	5,72
		2 800	3 416	911C4280	15 751,17	911V4280	18 081,06	34,44	34,75	6,16
		3 000	3 661	911C4300	16 643,85	911V4300	18 949,87	36,90	37,21	6,60
	500	400	604	911C5040	3 502,37	911V5040	5 506,37	6,36	6,69	1,12
		500	711	911C5050	4 032,01	911V5050	6 067,46	7,71	8,04	1,40
		600	818	911C5060	4 616,20	911V5060	6 617,89	9,05	9,39	1,68
		700	925	911C5070	5 117,26	911V5070	7 129,55	10,40	10,73	1,96
		800	1 032	911C5080	5 646,94	911V5080	7 688,04	11,75	12,08	2,24
		900	1 139	911C5090	6 145,40	911V5090	8 191,72	13,10	13,44	2,52
		1 000	1 246	911C5100	6 729,54	911V5100	8 750,18	14,45	14,77	2,80
		1 100	1 353	911C5110	7 230,68	911V5110	9 253,86	15,80	16,13	3,08
		1 200	1 460	911C5120	7 729,11	911V5120	9 754,94	17,14	17,48	3,36
		1 300	1 567	911C5130	8 287,30	911V5130	10 315,98	18,49	18,83	3,64
		1 400	1 674	911C5140	8 897,44	911V5140	10 955,41	19,84	20,17	3,92
		1 500	1 781	911C5150	9 427,11	911V5150	11 459,03	21,18	21,52	4,20
		1 600	1 936	911C5160	10 148,86	911V5160	12 254,97	22,53	22,87	4,48
		1 700	2 057	911C5170	10 774,53	911V5170	12 852,55	23,96	24,30	4,76
		1 800	2 178	911C5180	11 200,36	911V5180	13 622,41	25,31	25,64	5,04
		1 900	2 299	911C5190	11 623,54	911V5190	14 050,40	26,65	26,99	5,32
		2 000	2 420	911C5200	12 514,06	911V5200	15 010,73	28,00	28,34	5,60
		2 100	2 541	911C5210	12 981,38	911V5210	15 480,49	29,35	29,68	5,88
		2 200	2 662	911C5220	13 348,42	911V5220	15 921,52	30,69	31,03	6,16
		2 300	2 783	911C5230	13 916,01	911V5230	16 419,98	32,04	32,38	6,44
	2 400	2 903	911C5240	14 409,33	911V5240	16 947,10	33,39	33,72	6,72	
	2 500	3 025	911C5250	14 876,69	911V5250	17 388,17	34,73	35,07	7,00	
	2 600	3 145	911C5260	15 772,42	911V5260	18 358,93	36,08	36,42	7,28	
	2 800	3 388	911C5280	16 852,45	911V5280	19 441,97	38,78	39,11	7,84	
	3 000	3 630	911C5300	17 784,50	911V5300	20 376,20	41,47	41,80	8,40	
	600	400	732	911C6040	3 852,59	911V6040	6 150,25	7,48	7,83	1,28
		500	868	911C6050	4 435,19	911V6050	6 776,87	9,35	9,70	1,60
		600	1 005	911C6060	5 077,83	911V6060	7 429,80	11,22	11,57	1,92
		700	1 142	911C6070	5 629,01	911V6070	7 963,20	13,09	13,44	2,24
		800	1 279	911C6080	6 211,68	911V6080	8 586,95	14,96	15,31	2,56
		900	1 415	911C6090	6 759,96	911V6090	9 149,54	16,83	17,18	2,88
1 000		1 551	911C6100	7 402,53	911V6100	9 674,57	18,70	18,70	3,20	
1 100		1 689	911C6110	7 953,73	911V6110	10 231,43	20,57	20,92	3,52	
1 200		1 824	911C6120	8 502,01	911V6120	10 785,43	22,44	22,79	3,84	
1 300		1 980	911C6130	9 116,01	911V6130	11 405,76	24,31	24,66	4,16	
1 400		2 133	911C6140	9 787,21	911V6140	12 112,70	26,18	26,53	4,48	
1 500		2 284	911C6150	10 369,81	911V6150	12 669,52	28,05	28,40	4,80	
1 600		2 438	911C6160	11 163,76	911V6160	13 549,55	29,92	30,27	5,12	
1 700		2 590	911C6170	11 851,99	911V6170	14 210,32	31,79	32,14	5,44	
1 800		2 742	911C6180	12 320,34	911V6180	15 061,51	33,66	34,01	5,76	



Тип	Высота, мм	Длина, мм	Теплоотдача, Вт	Серия Compact		Серия Ventil		Масса радиатора, кг		Объём теплоносителя, л	
				Артикул	Цена, руб	Артикул	Цена, руб	Серия Compact	Серия Ventil		
11	600	1 900	2 896	911C6190	12 785,87	911V6190	15 534,70	35,53	35,88	6,08	
		2 000	3 047	911C6200	13 765,42	911V6200	16 596,52	37,40	37,75	6,40	
		2 100	3 197	911C6210	14 279,53	911V6210	17 115,87	39,27	39,62	6,72	
		2 200	3 353	911C6220	14 759,35	911V6220	17 603,50	41,14	41,49	7,04	
		2 300	3 504	911C6230	15 307,63	911V6230	18 154,63	43,01	43,36	7,36	
		2 400	3 658	911C6240	15 850,27	911V6240	18 737,45	44,88	45,23	7,68	
		2 500	3 809	911C6250	16 364,33	911V6250	19 225,08	46,75	47,10	8,00	
		2 600	3 961	911C6260	17 349,64	911V6260	20 298,41	48,62	48,97	8,32	
		2 800	4 267	911C6280	18 537,68	911V6280	21 495,80	52,36	52,71	8,96	
		3 000	4 570	911C6300	19 562,97	911V6300	22 528,78	56,10	56,45	9,60	
21	200	600	454	921C2060	4 443,07	921V2060	6 806,55	6,39	6,95	1,50	
		700	522	921C2070	4 917,83	921V2070	7 249,84	7,45	8,11	1,75	
		800	590	921C2080	5 463,49	921V2080	7 743,34	8,50	9,26	2,00	
		900	659	921C2090	5 964,78	921V2090	8 232,47	9,56	10,42	2,25	
		1 000	728	921C2100	6 534,87	921V2100	8 771,84	10,35	11,58	2,50	
		1 100	797	921C2110	7 031,74	921V2110	9 239,18	11,66	12,74	2,75	
		1 200	866	921C2120	7 533,03	921V2120	9 728,30	12,72	13,90	3,00	
		1 300	934	921C2130	8 029,94	921V2130	10 169,66	13,78	15,05	3,25	
		1 400	1 003	921C2140	8 599,99	921V2140	10 728,01	14,83	16,21	3,50	
		1 500	1 072	921C2150	9 074,73	921V2150	11 169,05	15,89	17,37	3,75	
		1 600	1 140	921C2160	9 762,36	921V2160	11 862,02	16,94	18,53	4,00	
		1 700	1 208	921C2170	10 392,32	921V2170	12 431,30	18,00	19,69	4,25	
		1 800	1 278	921C2180	10 949,11	921V2180	13 215,55	19,05	20,84	4,50	
		1 900	1 348	921C2190	11 459,32	921V2190	13 713,04	20,11	22,00	4,75	
		2 000	1 418	921C2200	12 410,88	921V2200	14 742,84	21,16	23,16	5,00	
		2 100	1 490	921C2210	12 958,80	921V2210	15 255,57	22,22	24,32	5,25	
		2 200	1 561	921C2220	13 484,46	921V2220	15 768,29	23,27	25,48	5,50	
		2 300	1 632	921C2230	14 081,15	921V2230	16 331,04	24,33	26,63	5,75	
		2 400	1 703	921C2240	14 680,13	921V2240	16 891,51	25,38	27,79	6,00	
		2 500	1 772	921C2250	15 228,03	921V2250	17 404,22	26,44	28,95	6,25	
	2 600	1 843	921C2260	16 219,53	921V2260	18 418,78	27,49	30,11	6,50		
	2 800	1 987	921C2280	17 472,82	921V2280	19 547,42	29,60	32,42	7,00		
	3 000	2 127	921C2300	18 599,70	921V2300	20 676,05	31,71	34,74	7,50		
	300	300	400	549	921C3040	4 078,33	921V3040	6 045,23	6,22	6,50	1,50
			500	648	921C3050	4 482,09	921V3050	6 638,85	7,55	7,84	1,88
			600	747	921C3060	5 077,81	921V3060	7 140,54	8,89	9,17	2,26
			700	846	921C3070	5 591,50	921V3070	7 663,09	10,22	10,50	2,64
			800	945	921C3080	6 211,94	921V3080	8 298,92	11,55	11,84	3,02
			900	1 043	921C3090	6 781,91	921V3090	8 906,38	12,89	13,17	3,40
			1 000	1 142	921C3100	7 430,08	921V3100	9 567,93	14,28	14,56	3,78
1 100			1 241	921C3110	7 995,04	921V3110	10 144,54	15,61	15,89	4,16	
1 200			1 340	921C3120	8 565,03	921V3120	10 695,36	16,94	17,22	4,54	
1 300			1 439	921C3130	9 129,95	921V3130	11 277,13	18,28	18,56	4,92	
1 400	1 537	921C3140	9 778,16	921V3140	11 938,71	19,61	19,89	5,30			
1 500	1 636	921C3150	10 317,94	921V3150	12 515,30	21,00	21,28	5,68			



Тип	Высота, мм	Длина, мм	Теплоотдача, Вт	Серия Compact		Серия Ventil		Масса радиатора, кг		Объём теплоносителя, л
				Артикул	Цена, руб	Артикул	Цена, руб	Серия Compact	Серия Ventil	
21	300	1 600	1 735	921C3160	11 099,77	921V3160	13 354,40	22,33	22,61	6,06
		1 700	1 874	921C3170	11 816,04	921V3170	14 054,58	23,73	24,02	6,44
		1 800	1 984	921C3180	12 449,07	921V3180	15 040,46	25,07	25,35	6,82
		1 900	2 095	921C3190	13 029,14	921V3190	15 629,94	26,40	26,68	7,20
		2 000	2 205	921C3200	14 111,15	921V3200	16 803,70	27,79	28,07	7,58
		2 100	2 315	921C3210	14 734,06	921V3210	17 351,46	29,12	29,40	7,96
		2 200	2 425	921C3220	15 331,78	921V3220	17 801,46	30,46	30,74	8,34
		2 300	2 535	921C3230	16 010,29	921V3230	18 770,31	31,79	32,07	8,72
		2 400	2 645	921C3240	16 691,25	921V3240	19 170,40	33,12	33,40	9,10
		2 500	2 756	921C3250	17 314,18	921V3250	20 101,14	34,46	34,74	9,48
		2 600	2 866	921C3260	18 441,57	921V3260	20 965,24	35,79	36,07	9,86
		2 800	3 086	921C3280	19 866,55	921V3280	22 458,40	38,46	38,74	10,62
	3 000	3 307	921C3300	21 147,80	921V3300	23 690,51	41,12	41,41	11,38	
	400	400	607	921C4040	4 300,78	921V4040	6 366,35	7,52	7,83	1,80
		500	758	921C4050	4 934,81	921V4050	7 024,69	9,40	9,71	2,25
		600	910	921C4060	5 734,14	921V4060	7 739,72	11,28	11,59	2,70
		700	1 061	921C4070	6 283,71	921V4070	8 398,05	13,16	13,47	3,15
		800	1 213	921C4080	6 943,88	921V4080	9 083,49	15,04	15,35	3,60
		900	1 364	921C4090	7 606,48	921V4090	9 798,52	16,92	17,23	4,05
		1 000	1 516	921C4100	8 250,96	921V4100	10 508,99	18,80	18,80	4,50
		1 100	1 667	921C4110	8 880,44	921V4110	11 139,42	20,68	20,99	4,95
		1 200	1 820	921C4120	9 484,06	921V4120	11 796,81	22,56	22,87	5,40
		1 300	1 972	921C4130	10 162,83	921V4130	12 481,28	24,44	24,75	5,85
		1 400	2 123	921C4140	10 916,75	921V4140	13 268,69	26,32	26,63	6,30
		1 500	2 275	921C4150	11 572,04	921V4150	13 953,13	28,20	28,51	6,75
		1 600	2 426	921C4160	12 441,04	921V4160	14 922,09	30,08	30,39	7,20
		1 700	2 579	921C4170	13 234,89	921V4170	15 726,72	31,96	32,27	7,65
		1 800	2 729	921C4180	13 901,90	921V4180	16 744,73	33,84	34,15	8,10
		1 900	2 881	921C4190	14 568,94	921V4190	17 465,91	35,72	36,03	8,55
		2 000	3 033	921C4200	15 806,72	921V4200	18 824,96	37,60	37,91	9,00
		2 100	3 187	921C4210	16 518,35	921V4210	19 541,20	39,48	39,79	9,45
		2 200	3 339	921C4220	17 204,15	921V4220	20 284,53	41,36	41,67	9,90
		2 300	3 487	921C4230	17 995,69	921V4230	21 084,20	43,24	43,55	10,35
		2 400	3 639	921C4240	18 763,67	921V4240	21 883,88	45,12	45,43	10,80
		2 500	3 791	921C4250	19 473,06	921V4250	22 627,21	47,00	47,31	11,25
		2 600	3 942	921C4260	20 724,83	921V4260	24 025,45	48,88	49,19	11,70
2 800		4 249	921C4280	22 352,53	921V4280	24 876,68	52,64	52,95	12,60	
3 000	4 549	921C4300	23 818,07	921V4300	25 725,46	56,40	56,71	13,50		
500	400	775	921C5040	4 726,12	921V5040	6 703,56	10,33	10,66	2,25	
	500	930	921C5050	5 422,89	921V5050	7 396,79	12,66	13,00	2,82	
	600	1 085	921C5060	6 205,79	921V5060	8 149,71	14,70	15,34	3,38	
	700	1 240	921C5070	6 834,34	921V5070	8 842,91	17,34	17,67	3,94	
	800	1 395	921C5080	7 591,51	921V5080	9 613,98	19,68	20,01	4,50	
	900	1 551	921C5090	8 315,88	921V5090	10 317,61	22,01	22,35	5,07	
	1 000	1 706	921C5100	9 120,68	921V5100	11 122,44	24,41	24,74	5,63	



Тип	Высота, мм	Длина, мм	Теплоотдача, Вт	Серия Compact		Серия Ventil		Масса радиатора, кг		Объём теплоносителя, л
				Артикул	Цена, руб	Артикул	Цена, руб	Серия Compact	Серия Ventil	
21	500	1 100	1 905	921C5110	9 816,55	921V5110	11 850,47	26,75	27,08	6,19
		1 200	2 077	921C5120	10 537,81	921V5120	12 485,49	29,08	29,41	6,76
		1 300	2 251	921C5130	11 234,10	921V5130	13 209,87	31,42	31,75	7,32
		1 400	2 424	921C5140	12 067,52	921V5140	14 043,28	33,76	34,09	7,88
		1 500	2 596	921C5150	12 791,85	921V5150	14 767,67	36,16	36,48	8,44
		1 600	2 770	921C5160	13 752,51	921V5160	15 793,11	38,49	38,82	9,01
		1 700	2 943	921C5170	14 630,00	921V5170	16 644,74	40,90	41,23	9,58
		1 800	3 116	921C5180	15 367,36	921V5180	17 722,18	43,24	43,56	10,14
		1 900	3 289	921C5190	16 104,74	921V5190	18 485,47	45,57	45,90	10,70
		2 000	3 462	921C5200	17 472,93	921V5200	19 923,84	47,97	48,29	11,27
		2 100	3 635	921C5210	18 259,59	921V5210	20 788,53	50,31	50,63	11,83
		2 200	3 808	921C5220	19 017,65	921V5220	21 468,59	52,65	52,97	12,39
		2 300	3 982	921C5230	19 892,63	921V5230	22 430,00	54,98	55,30	12,95
		2 400	4 155	921C5240	20 741,63	921V5240	23 161,39	57,32	57,64	13,52
		2 500	4 327	921C5250	21 525,69	921V5250	24 071,48	59,66	59,98	14,08
		2 600	4 501	921C5260	22 909,51	921V5260	25 427,91	61,99	62,32	14,64
		2 800	4 847	921C5280	24 708,76	921V5280	26 464,54	66,67	66,99	15,77
	3 000	5 193	921C5300	26 328,82	921V5300	27 367,45	71,34	71,66	16,90	
	400	888	921C6040	5 130,39	921V6040	7 449,96	11,32	11,67	2,64	
	500	1 052	921C6050	5 886,74	921V6050	8 220,32	14,15	14,50	3,30	
	600	1 220	921C6060	6 736,59	921V6060	9 057,11	16,98	17,33	3,96	
	700	1 386	921C6070	7 495,83	921V6070	9 827,52	19,81	20,16	4,62	
	800	1 551	921C6080	8 283,39	921V6080	10 575,37	22,64	22,99	5,28	
	900	1 705	921C6090	9 073,78	921V6090	11 407,84	25,47	25,82	5,94	
	1 000	1 882	921C6100	10 053,47	921V6100	12 297,74	28,30	28,30	6,60	
	1 100	2 049	921C6110	10 820,44	921V6110	13 035,52	31,13	31,48	7,26	
	1 200	2 212	921C6120	11 555,96	921V6120	13 804,77	33,96	34,31	7,92	
	1 300	2 401	921C6130	12 382,98	921V6130	14 605,74	36,79	37,14	8,58	
	1 400	2 586	921C6140	13 301,65	921V6140	15 527,18	39,62	39,97	9,24	
	1 500	2 770	921C6150	14 100,07	921V6150	16 328,11	42,45	42,80	9,90	
	1 600	2 956	921C6160	15 158,96	921V6160	17 462,02	45,28	45,63	10,56	
	1 700	3 140	921C6170	16 126,22	921V6170	18 570,91	48,11	48,46	11,22	
	1 800	3 326	921C6180	16 938,96	921V6180	19 773,01	50,94	51,29	11,88	
1 900	3 510	921C6190	17 751,71	921V6190	20 624,67	53,77	54,12	12,54		
2 000	3 695	921C6200	19 259,81	921V6200	22 229,46	56,60	56,95	13,20		
2 100	3 874	921C6210	20 126,99	921V6210	23 075,24	59,43	59,78	13,86		
2 200	4 063	921C6220	20 962,63	921V6220	23 952,95	62,26	62,61	14,52		
2 300	4 249	921C6230	21 927,00	921V6230	24 897,28	65,09	65,44	15,18		
2 400	4 434	921C6240	22 862,81	921V6240	25 841,64	67,92	68,27	15,84		
2 500	4 619	921C6250	23 727,11	921V6250	26 719,31	70,75	71,10	16,50		
2 600	4 804	921C6260	25 252,42	921V6260	28 370,50	73,58	73,93	17,16		
2 800	5 172	921C6280	27 235,70	921V6280	29 375,63	79,24	79,59	18,48		
3 000	5 543	921C6300	29 021,42	921V6300	30 377,92	84,90	85,25	19,80		
22	200	600	638	922C2060	5 199,34	922V2060	7 433,52	7,89	8,09	1,50
		700	734	922C2070	5 625,27	922V2070	7 917,64	9,20	9,40	1,75



Тип	Высота, мм	Длина, мм	Теплоотдача, Вт	Серия Compact		Серия Ventil		Масса радиатора, кг		Объём теплоносителя, л
				Артикул	Цена, руб	Артикул	Цена, руб	Серия Compact	Серия Ventil	
22	200	800	830	922C2080	6 146,04	922V2080	8 627,47	10,50	10,70	2,00
		900	927	922C2090	6 618,32	922V2090	9 172,45	11,81	12,01	2,25
		1 000	1 023	922C2100	7 163,40	922V2100	9 773,39	12,85	13,05	2,50
		1 100	1 121	922C2110	7 657,74	922V2110	10 294,07	14,41	14,61	2,75
		1 200	1 218	922C2120	8 130,02	922V2120	10 839,03	15,72	15,92	3,00
		1 300	1 314	922C2130	8 628,74	922V2130	11 388,89	17,03	17,23	3,25
		1 400	1 411	922C2140	9 195,91	922V2140	11 776,29	18,33	18,53	3,50
		1 500	1 507	922C2150	9 668,17	922V2150	12 260,43	19,64	19,84	3,75
		1 600	1 604	922C2160	10 314,74	922V2160	13 021,12	20,94	21,14	4,00
		1 700	1 699	922C2170	10 917,19	922V2170	13 645,97	22,25	22,45	4,25
		1 800	1 797	922C2180	11 422,55	922V2180	14 506,94	23,55	23,75	4,50
		1 900	1 897	922C2190	11 930,18	922V2190	15 053,04	24,86	25,06	4,75
		2 000	1 995	922C2200	12 892,35	922V2200	16 183,40	26,16	26,36	5,00
		2 100	2 096	922C2210	13 415,31	922V2210	16 746,25	27,47	27,67	5,25
		2 200	2 196	922C2220	14 005,80	922V2220	17 309,10	28,77	28,97	5,50
		2 300	2 296	922C2230	14 529,75	922V2230	17 926,76	30,08	30,28	5,75
		2 400	2 396	922C2240	15 074,92	922V2240	18 542,07	31,38	31,58	6,00
		2 500	2 492	922C2250	15 595,71	922V2250	19 104,84	32,69	32,89	6,25
		2 600	2 593	922C2260	16 568,92	922V2260	20 218,57	33,99	34,19	6,50
		2 800	2 794	922C2280	17 806,70	922V2280	22 757,88	36,60	36,80	7,00
	3 000	2 991	922C2300	20 222,97	922V2300	22 696,41	39,21	39,41	7,50	
	400	660	922C3040	4 862,62	922V3040	6 816,86	7,16	7,44	1,50	
	500	798	922C3050	5 377,09	922V3050	7 331,52	8,67	8,95	1,88	
	600	920	922C3060	5 942,09	922V3060	7 901,93	10,17	10,45	2,26	
	700	1 050	922C3070	6 461,97	922V3070	8 416,53	11,68	11,96	2,64	
	800	1 180	922C3080	7 024,08	922V3080	8 989,49	13,18	13,47	3,02	
	900	1 311	922C3090	7 563,78	922V3090	9 557,36	14,69	14,97	3,40	
	1 000	1 441	922C3100	8 186,74	922V3100	10 183,48	16,29	16,57	3,78	
	1 100	1 571	922C3110	8 751,67	922V3110	10 726,01	17,79	18,07	4,16	
	1 200	1 701	922C3120	9 291,42	922V3120	11 293,85	19,30	19,58	4,54	
	1 300	1 871	922C3130	9 861,44	922V3130	11 866,79	20,80	21,08	4,92	
	1 400	2 015	922C3140	10 509,58	922V3140	12 518,36	22,31	22,59	5,30	
	1 500	2 159	922C3150	11 049,31	922V3150	13 367,12	23,90	24,19	5,68	
	1 600	2 303	922C3160	11 849,06	922V3160	13 841,63	25,41	25,69	6,06	
	1 700	2 446	922C3170	12 476,83	922V3170	14 505,81	26,00	27,27	6,44	
	1 800	2 590	922C3180	13 054,36	922V3180	15 420,95	28,49	28,77	6,82	
1 900	2 734	922C3190	13 634,45	922V3190	16 001,54	30,00	30,28	7,20		
2 000	2 879	922C3200	14 810,01	922V3200	17 026,70	31,59	31,87	7,58		
2 100	3 023	922C3210	15 331,78	922V3210	17 892,75	33,10	33,38	7,96		
2 200	3 167	922C3220	15 924,48	922V3220	18 399,76	34,61	34,89	8,34		
2 300	3 310	922C3230	16 605,54	922V3230	19 056,31	36,11	36,39	8,72		
2 400	3 454	922C3240	17 228,41	922V3240	19 710,39	37,62	37,90	9,10		
2 500	3 598	922C3250	17 823,62	922V3250	20 308,67	39,12	39,41	9,48		
2 600	3 742	922C3260	18 935,89	922V3260	21 492,57	40,63	40,91	9,86		
2 800	4 029	922C3280	20 350,48	922V3280	23 394,39	43,64	43,92	10,62		



Тип	Высота, мм	Длина, мм	Теплоотдача, Вт	Серия Compact		Серия Ventil		Масса радиатора, кг		Объём теплоносителя, л	
				Артикул	Цена, руб	Артикул	Цена, руб	Серия Compact	Серия Ventil		
22	300	3 000	4 317	922C3300	21 667,47	922V3300	24 250,25	46,65	46,94	11,38	
		400	813	922C4040	5 136,69	922V4040	7 286,30	8,80	9,11	1,80	
		500	1 016	922C4050	5 747,00	922V4050	7 926,70	11,00	11,31	2,25	
	400	600	1 220	922C4060	6 409,60	922V4060	8 621,98	13,20	13,51	2,70	
		700	1 423	922C4070	7 045,96	922V4070	9 287,30	15,40	15,71	3,15	
		800	1 627	922C4080	7 732,32	922V4080	9 958,85	17,60	17,91	3,60	
		900	1 830	922C4090	8 290,42	922V4090	10 568,72	19,80	20,11	4,05	
		1 000	2 033	922C4100	8 880,44	922V4100	11 257,96	22,00	22,00	4,50	
		1 100	2 236	922C4110	9 484,06	922V4110	11 922,40	24,20	24,51	4,95	
		1 200	2 439	922C4120	10 139,29	922V4120	12 586,77	26,40	26,71	5,40	
		1 300	2 643	922C4130	10 742,96	922V4130	13 251,21	28,60	28,91	5,85	
		1 400	2 846	922C4140	11 471,01	922V4140	13 994,98	30,80	31,11	6,30	
		1 500	3 053	922C4150	12 100,47	922V4150	14 684,17	33,00	33,31	6,75	
		1 600	3 253	922C4160	12 978,88	922V4160	15 621,27	35,20	35,51	7,20	
		1 700	3 457	922C4170	13 723,43	922V4170	16 434,42	37,40	37,71	7,65	
		1 800	3 660	922C4180	14 362,27	922V4180	17 408,76	39,60	39,91	8,10	
		1 900	3 865	922C4190	15 005,79	922V4190	18 085,58	41,80	42,11	8,55	
		2 000	4 066	922C4200	16 255,32	922V4200	19 471,48	44,00	44,31	9,00	
		2 100	4 270	922C4210	16 915,25	922V4210	20 165,63	46,20	46,51	9,45	
		2 200	4 474	922C4220	17 575,31	922V4220	20 864,72	48,40	48,71	9,90	
		2 300	4 676	922C4230	18 312,79	922V4230	21 670,47	50,60	50,91	10,35	
		2 400	4 882	922C4240	19 052,57	922V4240	22 448,95	52,80	53,11	10,80	
		2 500	5 086	922C4250	19 738,42	922V4250	23 175,38	55,00	55,31	11,25	
		2 600	5 286	922C4260	20 971,46	922V4260	24 541,36	57,20	57,51	11,70	
		2 800	5 694	922C4280	22 545,10	922V4280	26 229,68	61,60	61,91	12,60	
		3 000	6 099	922C4300	23 954,31	922V4300	27 660,13	66,00	66,31	13,50	
		500	400	958	922C5040	5 615,75	922V5040	7 630,65	11,94	12,27	2,25
			500	1 163	922C5050	6 282,98	922V5050	8 301,33	14,61	14,95	2,82
			600	1 368	922C5060	7 007,35	922V5060	9 029,44	17,29	17,62	3,38
			700	1 573	922C5070	7 703,15	922V5070	9 726,24	19,96	20,30	3,94
	800		1 778	922C5080	8 409,91	922V5080	10 429,23	22,64	22,97	4,50	
	900		2 038	922C5090	9 063,59	922V5090	11 067,97	25,31	25,65	5,07	
	1 000		2 265	922C5100	9 816,55	922V5100	11 850,47	28,07	28,41	5,63	
	1 100		2 491	922C5110	10 537,81	922V5110	12 549,85	30,75	31,09	6,19	
	1 200		2 718	922C5120	11 208,15	922V5120	13 249,20	33,43	33,76	6,76	
	1 300		2 944	922C5130	11 875,39	922V5130	13 948,63	36,10	36,44	7,32	
	1 400		3 171	922C5140	12 680,20	922V5140	14 731,51	38,78	39,11	7,88	
	1 500		3 397	922C5150	13 376,00	922V5150	15 457,03	41,54	41,87	8,44	
	1 600		3 624	922C5160	14 346,98	922V5160	16 443,48	44,21	44,54	9,01	
	1 700		3 850	922C5170	15 170,03	922V5170	17 299,41	46,96	47,30	9,58	
	1 800		4 076	922C5180	15 876,24	922V5180	18 325,03	49,64	49,97	10,14	
	1 900		4 303	922C5190	16 587,56	922V5190	19 037,46	52,31	52,65	10,70	
2 000	4 529		922C5200	17 968,81	922V5200	20 496,23	55,07	55,41	11,27		
2 100	4 756		922C5210	18 698,36	922V5210	21 226,97	57,75	58,08	11,83		
2 200	4 982		922C5220	19 427,92	922V5220	21 962,88	60,42	60,76	12,39		



Тип	Высота, мм	Длина, мм	Теплоотдача, Вт	Серия Compact		Серия Ventil		Масса радиатора, кг		Объём теплоносителя, л		
				Артикул	Цена, руб	Артикул	Цена, руб	Серия Compact	Серия Ventil			
22	500	2 300	5 209	922C5230	20 347,52	922V5230	22 811,02	63,09	63,43	12,95		
		2 400	5 436	922C5240	21 060,94	922V5240	23 630,45	65,77	66,11	13,52		
		2 500	5 663	922C5250	21 819,13	922V5250	24 395,09	68,45	68,78	14,08		
		2 600	5 889	922C5260	23 182,12	922V5260	25 832,97	71,12	71,46	14,64		
		2 800	6 342	922C5280	24 921,62	922V5280	27 610,17	76,47	76,81	15,77		
		3 000	6 795	922C5300	26 479,38	922V5300	29 115,99	81,82	82,16	16,90		
	600	400	1 191	922C6040	6 096,28	922V6040	8 436,76	13,36	13,71	2,64		
		500	1 412	922C6050	6 820,60	922V6050	9 178,27	16,70	17,05	3,30		
		600	1 635	922C6060	7 606,94	922V6060	9 932,35	20,04	20,39	3,96		
		700	1 858	922C6070	8 362,32	922V6070	10 698,82	23,38	23,73	4,62		
		800	2 080	922C6080	9 176,80	922V6080	11 636,14	26,72	27,07	5,28		
		900	2 286	922C6090	9 839,18	922V6090	12 348,74	30,06	30,41	5,94		
		1 000	2 523	922C6100	10 656,49	922V6100	13 154,02	33,40	33,40	6,60		
		1 100	2 747	922C6110	11 380,87	922V6110	13 930,29	36,74	37,09	7,26		
		1 200	2 966	922C6120	12 167,17	922V6120	14 706,63	40,08	40,43	7,92		
		1 300	3 220	922C6130	12 891,54	922V6130	15 482,96	43,42	43,77	8,58		
		1 400	3 468	922C6140	13 765,24	922V6140	16 351,99	46,76	47,11	9,24		
		1 500	3 715	922C6150	14 520,56	922V6150	17 157,29	50,10	50,45	9,90		
		1 600	3 963	922C6160	15 574,61	922V6160	18 252,23	53,44	53,79	10,56		
		1 700	4 210	922C6170	16 468,04	922V6170	19 375,33	56,78	57,13	11,22		
		1 800	4 459	922C6180	17 234,75	922V6180	20 524,00	60,12	60,47	11,88		
		1 900	4 706	922C6190	18 006,94	922V6190	21 321,95	63,46	63,81	12,54		
		2 000	4 954	922C6200	19 506,37	922V6200	22 955,78	66,80	67,15	13,20		
		2 100	5 195	922C6210	20 298,30	922V6210	23 774,19	70,14	70,49	13,86		
		2 200	5 449	922C6220	21 090,33	922V6220	24 598,41	73,48	73,83	14,52		
		2 300	5 698	922C6230	21 975,33	922V6230	25 548,32	76,82	77,17	15,18		
		2 400	5 945	922C6240	22 863,08	922V6240	26 466,09	80,16	80,51	15,84		
		2 500	6 193	922C6250	23 686,08	922V6250	27 322,52	83,50	83,85	16,50		
		2 600	6 441	922C6260	25 165,75	922V6260	28 932,93	86,84	87,19	17,16		
		2 800	6 937	922C6280	27 054,10	922V6280	30 923,40	93,52	93,87	18,48		
		3 000	7 432	922C6300	28 745,16	922V6300	32 609,89	100,20	100,55	19,80		
		33	200	600	900	933C2060	8 054,34	933V2060	10 577,52	11,79	11,99	2,28
				700	1 035	933C2070	8 741,98	933V2070	11 350,80	13,75	13,95	2,66
800	1 170			933C2080	9 527,26	933V2080	12 177,04	15,70	15,90	3,04		
900	1 307			933C2090	10 146,11	933V2090	12 849,14	17,66	17,86	3,42		
1 000	1 442			933C2100	10 975,68	933V2100	13 752,45	19,35	19,55	3,80		
1 100	1 577			933C2110	11 714,38	933V2110	14 578,74	21,56	21,76	4,18		
1 200	1 712			933C2120	12 472,98	933V2120	15 376,11	23,52	23,72	4,56		
1 300	1 848			933C2130	13 043,08	933V2130	15 995,20	25,48	25,68	4,94		
1 400	1 992			933C2140	13 899,26	933V2140	16 925,00	27,43	27,63	5,32		
1 500	2 135			933C2150	14 586,88	933V2150	17 674,21	29,39	29,59	5,70		
1 600	2 277			933C2160	15 576,25	933V2160	18 808,81	31,34	31,54	6,08		
1 700	2 421			933C2170	16 472,42	933V2170	19 887,96	33,30	33,50	6,46		
1 800	2 562			933C2180	17 246,61	933V2180	20 914,16	35,25	35,45	6,84		
1 900	2 706			933C2190	17 756,80	933V2190	21 492,31	37,21	37,41	7,22		



Тип	Высота, мм	Длина, мм	Теплоотдача, Вт	Серия Compact		Серия Ventil		Масса радиатора, кг		Объём теплоносителя, л
				Артикул	Цена, руб	Артикул	Цена, руб	Серия Compact	Серия Ventil	
33	200	2 000	2 847	933C2200	19 189,78	933V2200	23 113,54	39,16	39,36	7,60
		2 100	2 989	933C2210	19 963,87	933V2210	23 925,32	41,12	41,32	7,98
		2 200	3 132	933C2220	20 735,82	933V2220	24 766,06	43,07	43,27	8,36
		2 300	3 273	933C2230	21 583,18	933V2230	25 710,29	45,03	45,23	8,74
		2 400	3 415	933C2240	22 454,91	933V2240	26 630,55	46,98	47,18	9,12
		2 500	3 558	933C2250	23 226,86	933V2250	27 471,27	48,94	49,14	9,50
		2 600	3 700	933C2260	24 673,14	933V2260	29 102,06	50,89	51,09	9,88
		2 800	3 986	933C2280	26 376,68	933V2280	30 953,35	54,80	55,00	10,64
		3 000	4 269	933C2300	28 080,28	933V2300	32 804,59	58,71	58,91	11,40
	300	400	883	933C3040	7 546,98	933V3040	9 552,80	10,65	10,93	2,25
		500	1 065	933C3050	8 292,64	933V3050	10 345,30	12,91	13,19	2,82
		600	1 247	933C3060	9 157,76	933V3060	11 188,73	15,17	15,45	3,39
		700	1 429	933C3070	9 990,83	933V3070	12 006,63	17,43	17,71	3,96
		800	1 611	933C3080	10 832,38	933V3080	12 880,67	19,69	19,97	4,53
		900	1 793	933C3090	11 536,08	933V3090	13 591,56	21,95	22,23	5,10
		1 000	2 031	933C3100	12 479,36	933V3100	14 547,10	24,35	24,64	5,67
		1 100	2 235	933C3110	13 319,18	933V3110	15 421,09	26,61	26,90	6,24
		1 200	2 438	933C3120	14 181,75	933V3120	16 264,49	28,87	29,16	6,81
		1 300	2 641	933C3130	14 829,93	933V3130	16 919,37	31,14	31,42	7,38
		1 400	2 844	933C3140	15 803,44	933V3140	17 902,90	33,40	33,68	7,95
		1 500	3 047	933C3150	16 585,28	933V3150	18 695,43	35,80	36,08	8,52
		1 600	3 250	933C3160	17 710,17	933V3160	19 895,52	38,06	38,34	9,09
		1 700	3 454	933C3170	18 729,06	933V3170	20 929,74	40,39	40,67	9,66
		1 800	3 657	933C3180	19 609,31	933V3180	22 122,55	42,65	42,93	10,23
		1 900	3 860	933C3190	20 189,40	933V3190	22 734,09	44,91	45,19	10,80
		2 000	4 063	933C3200	21 818,66	933V3200	24 449,00	47,31	47,59	11,37
		2 100	4 266	933C3210	22 815,86	933V3210	25 178,54	49,57	49,85	11,94
		2 200	4 469	933C3220	23 576,57	933V3220	26 063,35	51,83	52,11	12,51
		2 300	4 672	933C3230	24 539,98	933V3230	27 057,05	54,09	54,37	13,08
		2 400	4 876	933C3240	25 531,15	933V3240	28 025,48	56,35	56,63	13,65
	2 500	5 079	933C3250	26 545,01	933V3250	29 058,51	58,61	58,89	14,22	
	2 600	5 282	933C3260	28 053,29	933V3260	30 626,52	60,87	61,15	14,79	
	2 800	5 688	933C3280	31 844,98	933V3280	33 075,85	65,39	65,67	15,93	
3 000	6 094	933C3300	31 927,12	933V3300	34 522,90	69,91	70,21	17,07		
400	400	1 129	933C4040	7 997,33	933V4040	10 116,06	13,24	13,55	2,68	
	500	1 412	933C4050	8 974,51	933V4050	11 092,66	16,55	16,86	3,35	
	600	1 694	933C4060	10 004,46	933V4060	12 177,74	19,86	20,17	4,02	
	700	1 976	933C4070	10 981,68	933V4070	13 181,46	23,17	23,48	4,69	
	800	2 258	933C4080	12 062,06	933V4080	14 261,61	26,48	26,79	5,36	
	900	2 540	933C4090	12 986,42	933V4090	15 213,51	29,79	30,10	6,03	
	1 000	2 822	933C4100	14 013,96	933V4100	16 269,07	33,10	33,10	6,70	
	1 100	3 105	933C4110	14 991,16	933V4110	17 302,37	36,41	36,72	7,37	
	1 200	3 387	933C4120	15 994,72	933V4120	18 306,07	39,72	40,03	8,04	
	1 300	3 670	933C4130	16 971,83	933V4130	19 309,75	43,03	43,34	8,71	
	1 400	3 952	933C4140	18 102,66	933V4140	20 471,35	46,34	46,65	9,38	



Тип	Высота, мм	Длина, мм	Теплоотдача, Вт	Серия Compact		Серия Ventil		Масса радиатора, кг		Объём теплоносителя, л
				Артикул	Цена, руб	Артикул	Цена, руб	Серия Compact	Серия Ventil	
33	400	1 500	4 235	933C4150	19 079,84	933V4150	21 499,68	49,65	49,96	10,05
		1 600	4 516	933C4160	20 477,16	933V4160	22 944,83	52,96	53,27	10,72
		1 700	4 800	933C4170	21 632,00	933V4170	24 158,18	56,27	56,58	11,39
		1 800	5 081	933C4180	22 678,78	933V4180	25 504,63	59,58	59,89	12,06
		1 900	5 364	933C4190	23 675,09	933V4190	26 552,76	62,89	63,20	12,73
		2 000	5 645	933C4200	25 600,63	933V4200	28 621,84	66,20	66,51	13,40
		2 100	5 928	933C4210	26 649,79	933V4210	29 702,05	69,51	69,82	14,07
		2 200	6 209	933C4220	27 703,84	933V4220	30 784,61	72,82	73,13	14,74
		2 300	6 491	933C4230	28 889,82	933V4230	31 973,31	76,13	76,44	15,41
		2 400	6 775	933C4240	30 049,48	933V4240	33 194,07	79,44	79,75	16,08
		2 500	7 056	933C4250	31 127,43	933V4250	34 274,20	82,75	83,06	16,75
		2 600	7 339	933C4260	33 084,15	933V4260	36 345,71	86,06	86,37	17,42
		2 800	7 905	933C4280	35 549,83	933V4280	38 880,88	92,68	92,99	18,76
		3 000	8 467	933C4300	37 741,81	933V4300	41 130,01	99,30	99,61	20,10
	500	400	1 320	933C5040	8 648,19	933V5040	10 649,94	17,82	18,15	3,37
		500	1 603	933C5050	9 704,92	933V5050	11 678,08	21,83	22,16	4,21
		600	1 934	933C5060	10 818,67	933V5060	12 820,46	25,84	26,18	5,05
		700	2 257	933C5070	11 875,39	933V5070	13 877,10	29,86	30,19	5,89
		800	2 580	933C5080	13 043,69	933V5080	15 014,25	33,87	34,21	6,74
		900	2 902	933C5090	14 043,28	933V5090	16 016,42	37,88	38,23	7,58
		1 000	3 225	933C5100	15 154,45	933V5100	17 215,92	42,04	42,37	8,42
		1 100	3 547	933C5110	16 211,18	933V5110	18 215,44	46,05	46,39	9,26
		1 200	3 869	933C5120	17 296,39	933V5120	19 272,19	50,06	50,40	10,11
		1 300	4 192	933C5130	18 353,06	933V5130	20 328,81	54,08	54,42	10,96
		1 400	4 514	933C5140	19 575,91	933V5140	21 551,69	58,09	58,43	10,95
		1 500	4 836	933C5150	20 632,62	933V5150	22 634,35	62,25	62,58	12,64
		1 600	5 159	933C5160	22 143,65	933V5160	24 155,79	66,26	66,60	13,48
		1 700	5 481	933C5170	23 392,42	933V5170	25 433,07	70,35	70,68	14,32
		1 800	5 803	933C5180	24 524,42	933V5180	26 850,65	74,36	74,70	15,17
		1 900	6 126	933C5190	25 601,85	933V5190	27 954,10	78,38	78,71	16,01
		2 000	6 448	933C5200	27 684,09	933V5200	30 132,37	82,53	82,87	16,85
		2 100	6 770	933C5210	28 818,66	933V5210	31 430,70	86,54	86,88	17,69
		2 200	7 093	933C5220	29 958,36	933V5220	32 409,28	90,56	90,89	18,54
2 300		7 416	933C5230	31 240,97	933V5230	33 834,20	94,57	94,91	19,38	
2 400	7 738	933C5240	32 494,93	933V5240	34 945,81	98,59	98,92	20,22		
2 500	8 061	933C5250	33 660,69	933V5250	36 268,98	102,60	102,93	21,06		
2 600	8 383	933C5260	35 776,61	933V5260	38 263,89	106,61	106,95	21,91		
2 800	9 027	933C5280	38 442,98	933V5280	40 932,83	114,64	114,98	23,60		
3 000	9 672	933C5300	40 813,44	933V5300	43 077,41	122,67	123,00	25,28		
600	400	1 616	933C6040	9 388,21	933V6040	11 989,38	20,08	20,43	3,92	
	500	1 916	933C6050	10 535,34	933V6050	13 146,78	25,10	25,45	4,90	
	600	2 220	933C6060	11 744,42	933V6060	14 432,91	30,12	30,47	5,88	
	700	2 522	933C6070	12 891,54	933V6070	15 622,46	35,14	35,49	6,86	
	800	2 823	933C6080	14 159,84	933V6080	17 053,56	40,16	40,51	7,84	
	900	3 103	933C6090	15 244,91	933V6090	18 191,85	45,18	45,53	8,82	



Тип	Высота, мм	Длина, мм	Теплоотдача, Вт	Серия Compact		Серия Ventil		Масса радиатора, кг		Объём теплоносителя, л
				Артикул	Цена, руб	Артикул	Цена, руб	Серия Compact	Серия Ventil	
33	600	1 000	3 425	933C6100	16 451,16	933V6100	19 453,95	50,20	50,20	9,80
		1 100	3 729	933C6110	17 598,28	933V6110	20 689,55	55,22	55,57	10,78
		1 200	4 026	933C6120	18 776,35	933V6120	21 889,77	60,24	60,59	11,76
		1 300	4 372	933C6130	19 923,54	933V6130	23 089,99	65,26	65,61	12,74
		1 400	4 708	933C6140	21 250,95	933V6140	24 478,93	70,28	70,63	13,72
		1 500	5 045	933C6150	23 202,11	933V6150	25 708,61	75,30	75,65	14,70
		1 600	5 381	933C6160	24 038,40	933V6160	27 436,67	80,32	80,67	15,68
		1 700	5 718	933C6170	25 394,05	933V6170	29 143,14	85,34	85,69	16,66
		1 800	6 053	933C6180	26 622,89	933V6180	30 767,51	90,36	90,71	17,64
		1 900	6 391	933C6190	27 792,52	933V6190	32 031,90	95,38	95,73	18,62
		2 000	6 726	933C6200	30 052,92	933V6200	34 527,93	100,40	100,75	19,60
		2 100	7 056	933C6210	31 284,57	933V6210	35 830,99	105,42	105,77	20,58
		2 200	7 400	933C6220	32 521,86	933V6220	37 137,00	110,44	110,79	21,56
		2 300	7 734	933C6230	33 914,14	933V6230	38 570,99	115,46	115,81	22,54
		2 400	8 070	933C6240	35 275,43	933V6240	40 043,61	120,48	120,83	23,52
		2 500	8 407	933C6250	36 540,91	933V6250	41 346,67	125,50	125,85	24,50
		2 600	8 743	933C6260	38 837,93	933V6260	43 845,66	130,52	130,87	25,48
		2 800	9 416	933C6280	41 652,14	933V6280	46 903,96	140,56	140,91	27,44
3 000	10 088	933C6300	44 305,68	933V6300	49 617,19	150,60	150,95	29,40		



Технические характеристики

Максимальное рабочее давление: 16 бар

Максимальная температура теплоносителя: 110 °С

Значение водородного показателя теплоносителя: рН 6-8

Цвет радиатора: белый (RAL 9010)

Секционный радиатор А200

Межосевое расстояние 200 мм. Глубина 97, высота 280, ширина 80 мм

Артикул	Количество секций	Теплоотдача ΔT=70 °С, Вт	Вес, кг	Цена, ₽
950A2104	4	440	3,2	новинка
950A2106	6	660	4,8	новинка
950A2108	8	880	6,4	новинка
950A2110	10	1100	8,0	новинка
950A2112	12	1320	9,6	новинка

Секционный радиатор А350

Межосевое расстояние 350 мм. Глубина 97, высота 425, ширина 80 мм

Артикул	Количество секций	Теплоотдача ΔT=70 °С, Вт	Вес, кг	Цена, ₽
950A3104	4	600	4,0	новинка
950A3106	6	900	6,0	новинка
950A3108	8	1200	8,0	новинка
950A3110	10	1500	10,0	новинка
950A3112	12	1800	12,0	новинка

Секционный радиатор А500

Межосевое расстояние 500 мм. Глубина 97, высота 575, ширина 80 мм

Артикул	Количество секций	Теплоотдача ΔT=70 °С, Вт	Вес, кг	Цена, ₽
950A5104	4	760	5,0	4 308,00
950A5106	6	1140	7,5	6 462,00
950A5108	8	1520	10,0	8 616,00
950A5110	10	1900	12,5	10 770,00
950A5112	12	2280	15,0	12 924,00

**Технические характеристики**

Максимальное рабочее давление: 20 бар

Максимальная температура теплоносителя: 135 °С

Значение водородного показателя теплоносителя: pH 6-9

Цвет радиатора: белый (RAL 9010)

Секционный радиатор В200

Межосевое расстояние 200 мм. Глубина 100, высота 270, ширина 80 мм

Артикул боковое подключение	Артикул нижнее подключение	Количество секций	Теплоотдача ΔT=70 °С, Вт	Вес, кг	Цена В / С, ₽
950B2104	950C2104	4	440	4,8	новинка
950B2106	950C2106	6	660	7,2	новинка
950B2108	950C2108	8	880	9,6	новинка
950B2110	950C2110	10	1100	12,0	новинка
950B2112	950C2112	12	1320	14,4	новинка

Секционный радиатор В350

Межосевое расстояние 350 мм. Глубина 100, высота 420, ширина 80 мм

Артикул боковое подключение	Артикул нижнее подключение	Количество секций	Теплоотдача ΔT=70 °С, Вт	Вес, кг	Цена В / С, ₽
950B3104	950C3104	4	660	6,4	новинка
950B3106	950C3106	6	990	9,6	новинка
950B3108	950C3108	8	1320	12,8	новинка
950B3110	950C3110	10	1650	16,0	новинка
950B3112	950C3112	12	1980	19,2	новинка

Секционный радиатор В500

Межосевое расстояние 500 мм. Глубина 100, высота 575, ширина 80 мм

Артикул боковое подключение	Артикул нижнее подключение	Количество секций	Теплоотдача ΔT=70 °С, Вт	Вес, кг	Цена В / С, ₽
950B5104	950C5104	4	788	7,8	5 492 / новинка
950B5106	950C5106	6	1182	11,7	8 238 / новинка
950B5108	950C5108	8	1576	15,6	10 984 / новинка
950B5110	950C5110	10	1970	19,5	13 730 / новинка
950B5112	950C5112	12	2364	23,4	16 476 / новинка



Кронштейн регулируемый настенный для панельных радиаторов

Артикул	Высота, мм	Коробка	Цена, Р
876Z0200	200	20	294,67
876Z0300	300	10	328,84
876Z0500	500	25	405,71



Кронштейн регулируемый напольный для панельных радиаторов

Артикул	Высота, мм	Назначение	Коробка	Цена, Р
875S0000	200-600	для панельных радиаторов	10	698,96
875S7000	700	для секционных радиаторов	10	536,43



Кронштейн угловой универсальный

Артикул	Высота, мм	Длина, мм	Ширина, мм	Коробка	Цена, Р
873W0210	40	97	47	100	47,72



Кронштейн угловой универсальный пластифицированный

Артикул	Высота, мм	Длина, мм	Ширина, мм	Коробка	Цена, €
873P0210	40	97	47	50	1,99



Кронштейн штыревой

Артикул	Тип	Ø, мм	Длина, мм	Коробка	Цена, Р
871W0718	круглый	7	180	100	29,22
870W0717	плоский	7	170	50	49,03
870W0718	плоский	7	180	100	31,83
870W1022	плоский	10	220	100	57,34
870W1030	плоский	10	300	100	70,64



Кронштейн штыревой пластифицированный (плоский)

Артикул	Ø, мм	Длина, мм	Коробка	Цена
870R0717	7	170	50	59,71 Р
870P0717	7	170	50	2,41 €
870P0719	7	195	50	2,83 €
870P0922	9	220	50	4,09 €



Кронштейн настенный регулируемый пластифицированный (комплект)

Артикул	Длина, мм	Коробка	Цена, €
874P2000	84	100	6,63

**Комплект для подключения радиаторов**

1 воздухоотводчик

1 ключ для воздухоотводчика

1 заглушка

2 левых переходника

2 правых переходника

Материал уплотнения: силикон

Артикул	Размер	Цвет эмали	Коробка	Цена, €
KIT0112SIL01	1 x 1/2"	RAL 9010	25	7,85
KIT0134SIL00	1 x 3/4"	RAL 9010	25	10,15
KIT0112SIL11	1 x 1/2"	RAL 9016	25	7,85
KIT0134SIL10	1 x 3/4"	RAL 9016	25	10,15

Ниппель радиаторный межсекционный

Артикул	Размер	Коробка	Цена, €
878S4000	1"	100	0,52

Прокладка межсекционная 1"

Артикул	Размер, мм	Цвет	Коробка	Цена, €
877P4241	42 x 1	белый	100	0,25
877V4241	42 x 1	зелёный	100	0,25





13 КРЕПЁЖ И РАСХОДНЫЕ МАТЕРИАЛЫ

Хомут для труб с резиновым уплотнителем, шпилькой и дюбелем

Артикул	Диаметр трубы	Гайка	Дюбель	Шпилька	Коробка	Цена, Р
850U1800	3/8"	M8	10 x 50	M8 x 80	85	46,76
850U2800	1/2"	M8	10 x 50	M8 x 80	78	50,56
850U3800	3/4"	M8	10 x 50	M8 x 80	72	54,54
850U4800	1"	M8	10 x 50	M8 x 80	63	56,66
850U5800	1 1/4"	M8	10 x 50	M8 x 80	120	65,38
850U6800	1 1/2"	M8	10 x 50	M8 x 80	108	68,25
850U7800	2"	M8	10 x 50	M8 x 80	90	76,57
850U8800	2 1/2"	M8	10 x 50	M8 x 80	78	104,04
850U9800	3"	M8	10 x 50	M8 x 80	60	113,94
850U0800	4"	M8	10 x 50	M8 x 80	49	134,41

Хомут для труб с резиновым уплотнителем (в кассете)

Артикул	Диаметр трубы	Гайка	Упаковка	Коробка	Цена, Р
852U1800	3/8"	M8	10	200	33,85
852U2800	1/2"	M8	10	180	35,86
852U3800	3/4"	M8	9	144	42,12
852U4800	1"	M8	9	126	44,57
852U5800	1 1/4"	M8	8	208	49,61
852U6800	1 1/2"	M8	8	192	55,80
852U7800	2"	M8	7	133	58,14
852K0810	4"	M8/10	10	60	121,84

Хомут для медных труб со шпилькой и дюбелем

Артикул	Диаметр трубы	Дюбель	Шпилька	Упаковка	Цена, €
851R1500	15	6 x 30	5 x 43	100	2,43
851R1800	18	6 x 30	5 x 43	100	2,60
851R2200	22	6 x 30	5 x 43	100	2,71
851R2800	28	6 x 30	5 x 43	100	2,95
851R3500	35	6 x 30	5 x 43	50	3,27

**Фиксатор поворота трубы под углом 90°**

Артикул	Диаметр трубы	Материал	Упаковка	Цена, Р
859U1416	14-16	пластик	5	81,00
859P1418	14-18	пластик	150	62,98
859U2000	20	пластик	5	154,00

**Фиксатор поворота трубы под углом 90°**

Артикул	Диаметр трубы	Материал	Упаковка	Упаковка	Цена, Р
859Z1600	16	сталь	5	5	74,00
859Z2000	20	сталь	5	150	101,00

**Скоба-фиксатор**

Артикул	Тип	Высота, мм	Ширина, мм	Упаковка	Цена, Р
858P2050	для монтажной планки	50	20	500	2,46
857P2050	для труб	50	20	500	3,34

**Скоба-фиксатор для труб в кассете (на спайке)**

Артикул	Тип	Высота, мм	Ширина, мм	Упаковка	Цена, Р
857K2550	для труб	50	20	500	3,85

**Клипса поворотная для труб**

Артикул	Тип	Высота, мм	Ширина, мм	Упаковка	Цена, Р
857K2530	для труб	50	20	30	4,19

**Клипса поворотная для труб**

Артикул	Тип	Высота, мм	Ширина, мм	Упаковка	Цена, Р
855P1620	для труб	35	35	400	8,72

**Дюбель-крюк**

Артикул	Тип	Высота, мм	Ø, мм	Упаковка	Цена, Р
854D0808	двойной	80	8	50	9,25
854D0809	двойной	90	8	350	13,42
854D0811	двойной	110	8	50	10,28
854S0808	одинарный	80	8	50	7,33
854S0809	одинарный	90	8	600	12,40
854S0811	одинарный	110	8	50	8,12

**Монтажная планка для тёплого пола**

Артикул	Диаметр трубы	Длина, мм	Ширина, мм	Упаковка	Цена, Р
856P1205	16-20	500	50	100	64,00



Лента монтажная усиленная

Артикул	Размер, мм	Толщина, мм	Упаковка	Цена, Р
854L5000	50000 x 20	1	1	990,00



Подложка для тёплого пола

Материал: вспененный полиэтилен с металлизированной пленкой

Теплопроводность: 0,032 - 0,037 Вт/мК

Звукоизоляция: 22 dB

Паропроницаемость: 0,001 мг/(мчПа)

Артикул	Размер, мм	Толщина, мм	Упаковка	Цена, Р
821F0330	25000 x 1200	3	1	78,03



Плита для тёплого пола с фиксаторами

Материал: пенополистирол с защитным слоем

Диаметр укладываемых труб: 14-17 мм

Тепловое сопротивление: 0,55 / 0,75 м² К/Вт

Звукоизоляция: 28 dB

Прочность на сжатие: 200 кПа

Тип соединения: внахлест

Цвет: чёрный

Артикул	Размер, мм	Толщина, мм	Высота фиксаторов, мм	Упаковка	Цена, Р
820M2088	1100 x 800	20	18	10	945,40
820M3088	1100 x 800	30	18	10	1 179,71



Такер для крепления труб тёплого пола

Максимальная плотность теплоизоляционных плит тёплого пола: 75 кг/м³

Максимальное количество скоб в направляющей: 75 шт.

Артикул	Размер скобы, мм	Упаковка	Цена, Р
980T0000	32-55	1	6 450,00



Разматыватель для трубы в бухтах

материал: сталь

Артикул	Конструкция	Упаковка	Цена, Р
980P5001	разборная	1	6 097,88

**Заглушка монтажная Н**

Артикул	Размер	Цвет	Коробка	Цена, Р
608B2000	1/2"	синий	120	33,00
608R2000	1/2"	красный	120	33,00

Втулка защитная

Артикул	Размер	Цвет	Упаковка	Цена, Р
829B1620	16 - 20	синий	10	55,00
829R1620	16 - 20	красный	10	55,00

Втулка защитная удлинённая

Артикул	Размер	Цвет	Упаковка	Цена, Р
829B1600	16	синий	10	46,00
829R1600	16	красный	10	46,00

Комплект маркировочных наклеек

Артикул	Тип	Упаковка	Цена, Р
829K0105	водоснабжение	1	533,00
829K0305	универсальный	1	533,00

Комплект маркировочных наклеек

Артикул	Тип	Упаковка	Цена, Р
829L0101	водоснабжение	1	143,00
829L0301	универсальный	1	143,00

Держатель табличек для труб

Диаметр труб: 15 – 50 мм



Артикул	Размер, мм	Упаковка	Цена, Р
869S6344	63 x 44	20	217,00

Комплект маркировочных наклеек "Котельная"

Артикул	Тип	Упаковка	Цена, Р
829S0501	котельная	1	1 255,00



Нить уплотнительная для герметизации резьбовых соединений

Артикул	Размер, м	Коробка	Цена, Р
695S0020	20	100	146,29
695M0080	80	100	361,45
695B0160	160	150	680,74



Фум жидкий

Для металлической резьбы до 2"

Артикул	Объём, мл	Коробка	Цена, €
692M1075	75	250	9,17
692B0100	100	30	11,22



Паста-герметик для льна

Артикул	Объём, г	Коробка	Цена, Р
693M0065	65	120	111,51

Набор для герметизации резьбовых соединений

Артикул	Паста объём, г	Лён вес, г	Коробка	Цена, Р
699S2014	20	14	120	103,70



Лён сантехнический

Артикул	Вес, г	Коробка	Цена
694H0250	250	100	4,76
694R0200	200	250	233,01



Прокладки паронитовые

Артикул	Размер	Упаковка	Коробка	Цена, €
877P1822	1/2"	20	4000	новинка
877P2432	3/4"	20	4000	новинка
877P3042	1"	20	3500	новинка
877P3852	1 1/4"	15	2400	новинка
877P4462	1 1/2"	10	2000	новинка
877P5672	2"	5	1200	новинка



14 ИНСТРУМЕНТЫ



Комплект аккумуляторного инструмента для монтажа пресс-фитингов

Аккумуляторный пресс-инструмент, зарядное устройство, Li-ion аккумулятор 18В, 4.0Ач (2 шт)

Артикул	Вес, кг	Упаковка	Цена, €
982В3000	9,2	1	новинка



Комплект электрического инструмента для монтажа пресс-фитингов

Артикул	Вес, кг	Упаковка	Цена, €
982Е0000	8,1	1	новинка



Комплект ручного инструмента для монтажа пресс-фитингов

Пресс губки V-профиль 15, 18, 22, 28 мм

Артикул	Вес, кг	Упаковка	Цена, €
982M1528	12	1	новинка

Пресс губки ТН-профиль 16, 20, 26, 32 мм

Артикул	Вес, кг	Упаковка	Цена, €
982M1632	12	1	новинка



Комплект аккумуляторного инструмента для монтажа аксиальных фитингов

Аксиальный инструмент с расширителем и экспандером, расширительные насадки (мм) 16 x 2.2, 20 x 2.8, 25 x 3.5, 32 x 4.4, тиски (мм) 16-20, 25-32, труборезные ножницы, зарядное устройство Li-ion аккумулятор 18В, 4.0Ач (2 шт)

Артикул	Вес, кг	Упаковка	Цена, €
981В1632	12,5	1	новинка



Комплект ручного инструмента для монтажа аксиальных фитингов

Расширитель механический, экспандер ручной, расширительные насадки (мм) 16 x 2.2, 20 x 2.8, 25 x 3.5, 32 x 4.4, тиски (мм) 16-20, 25-32, труборезные ножницы

Артикул	Вес, кг	Упаковка	Цена, €
983M1632	5	1	новинка



Пресс-клещи V-профиль

Артикул	Размер	Упаковка	Цена, €
988V1500	15	1	новинка
988V1800	18	1	новинка
988V2200	22	1	новинка
988V2800	28	1	новинка
988V3500	35	1	новинка
988V4200	42	1	новинка
988V5400	54	1	новинка



Адаптер для кольцевых пресс-клещей V-профиль

Артикул	Размер	Упаковка	Цена, €
988V4254	42-54 мм	1	новинка

**Пресс-клещи ТН-профиль**

Артикул	Размер	Упаковка	Цена, €
988Т1600	16	1	новинка
988Т2000	20	1	новинка
988Т2600	26	1	новинка
988Т3200	32	1	новинка

**Пресс-губки V-профиль**

Артикул	Размер	Упаковка	Цена, €
987V1500	15	1	новинка
987V1800	18	1	новинка
987V2200	22	1	новинка
987V2800	28	1	новинка

**Аккумуляторная батарея**

Артикул	Напряжение, В	Емкость, Ач	Упаковка	Цена, €
989А1840	18	4.0	1	новинка

**Резак для труб из нержавеющей стали**

Артикул	Размер	Упаковка	Цена, €
982M0635	6-35 мм	1	новинка
982M0664	6-64 мм	1	новинка

**Ролик отрезной для резака**

Артикул	Размер	Упаковка	Цена, €
982C0635	6-35 мм	1	новинка
982C0664	6-64 мм	1	новинка

РЕКЛАМНО-ИНФОРМАЦИОННАЯ ПОДДЕРЖКА ПРОДУКЦИИ

Комплексные решения нацеленные на повышение объёмов продаж продукции Uni-Fitt, а также на поддержание положительного имиджа компаний-партнёров.

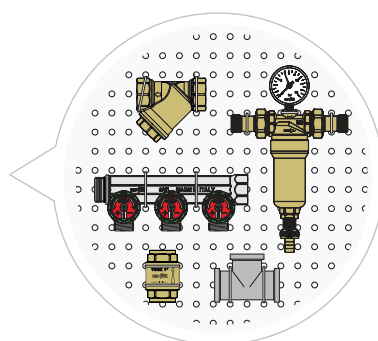
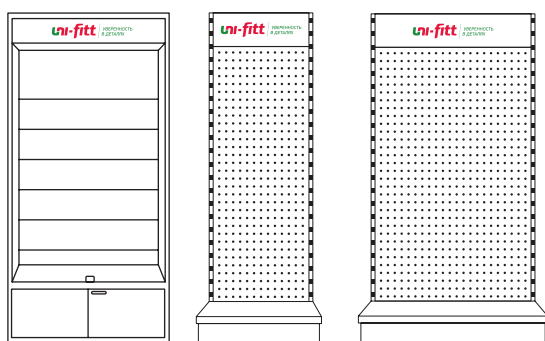

СТЕНДЫ

Готовое решение, позволяющее визуально познакомиться со всей линейкой продукции Uni-Fitt, оценить качество и преимущества каждого изделия.

ПРОГРАММА "UNI-AUTO"

Уникальное предложение для компаний-партнёров по брендированию транспортных средств.



ИНФОРМАЦИОННЫЕ ПЛАКАТЫ

Эффективный источник привлечения внимания к продукции Uni-Fitt в местах продаж.

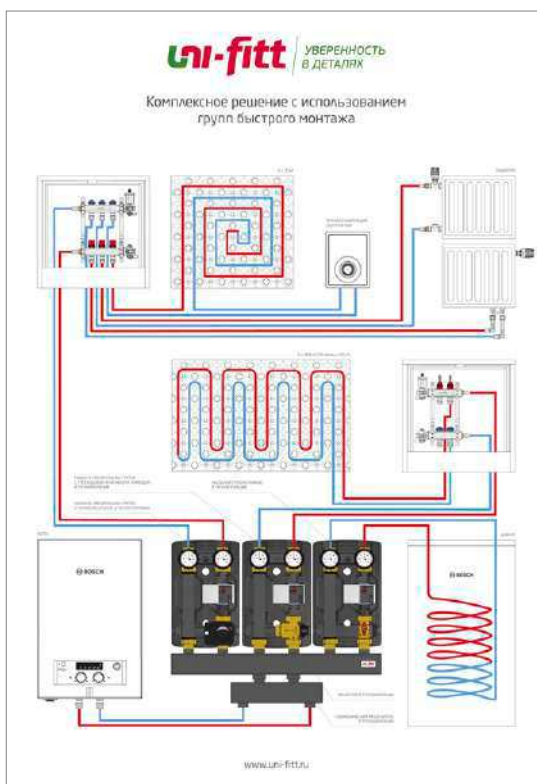
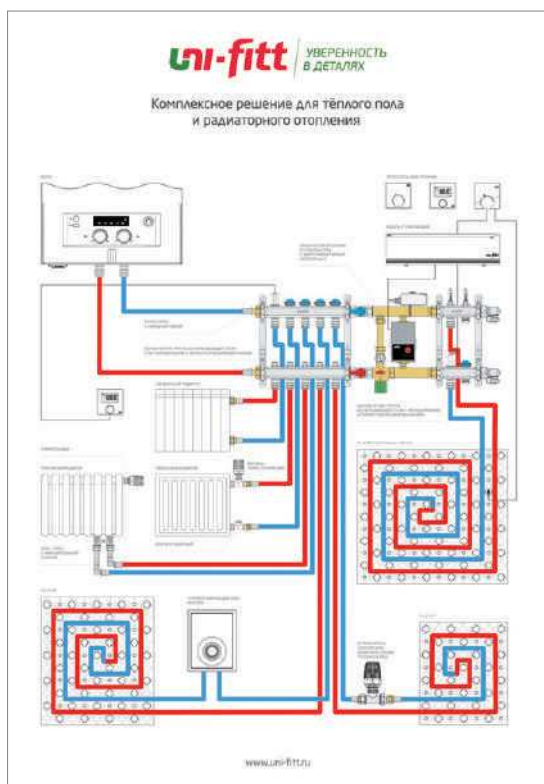
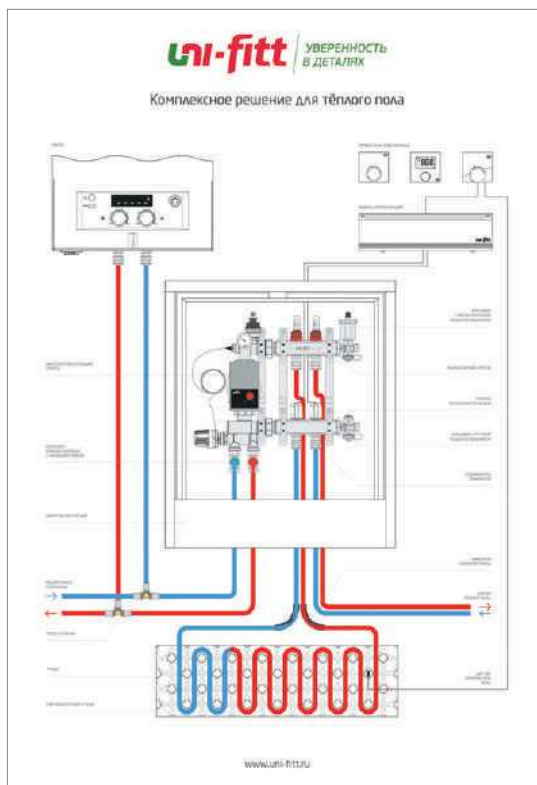
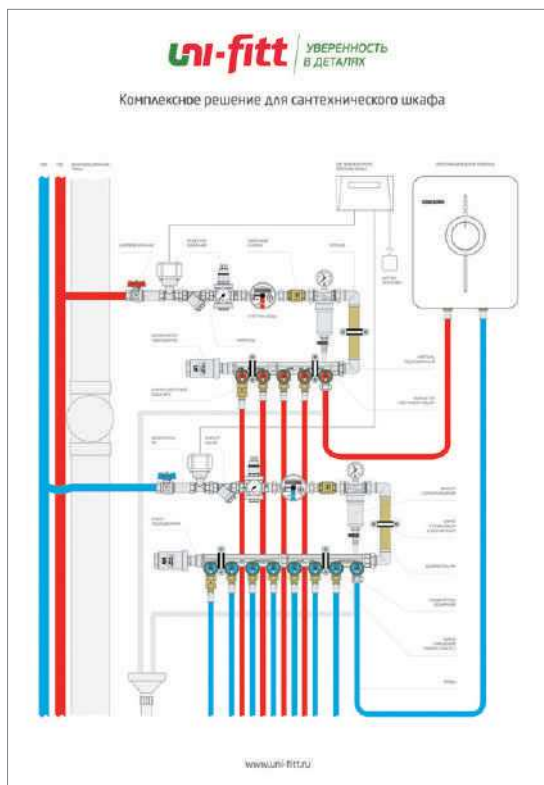



Артикул	Стр.	Артикул	Стр.	Артикул	Стр.	Артикул	Стр.	Артикул	Стр.
106L2000	50	140G2000	51	175V2000	59	204G3140	90	217A2310	85
110L2000	48	140G3000	51	176N2000	57	204G4140	90	217X2010	85
110L3000	48	140G4000	51	177V2300	57 / 59	204G5140	90	217X2030	85
110L4000	48	140G5000	51	180A2000	53	204G6140	90	219S2000	83
110L5000	48	140G6000	51	180C2000	53	204G7140	90	219S3000	83
110L6000	48	140G7000	51	180N2000	53	204N2140	90	219S4000	83
110L7000	48	141G0000	51	181A2300	53	204N3140	90	219S5000	83
110T2000	48	141G8000	51	181C2300	53	204N4140	90	220G0000	89
110T3000	48	141G9000	51	181N2300	53	204N5140	90	220G0100	89
110T4000	48	142G0000	51	182C2320	53	204N6140	90	220G0200	89
110T5000	48	142G2000	51	184A2230	52	204N7140	90	220G1000	89
111L2000	48	142G3000	51	184A2530	52	206G2140	91	220G2000	89
111L3000	48	142G4000	51	185A2000	52	206G2141	90	220G2100	89
111L4000	48	142G5000	51	185F2000	52	206N2140	91	220N0100	89
111L5000	48	142G6000	51	185L2000	52	206N2141	90	220N1000	89
111L6000	48	142G7000	51	185M2000	52	206X2000	91	220N2000	89
111L7000	48	142G8000	51	186A2500	52	210G3000	84	220N2001	89
111T2000	48	142G9000	51	186F2500	52	210G4000	84	220N2100	89
111T3000	48	150N2000	56	186L2500	52	210G5000	84	221G2000	82
111T4000	48	150N3000	56	186M2500	52	210G6000	84	221G3000	82
111T5000	48	151N2000	56	187A2300	52	210G7000	84	221G4000	82
113L2000	49	152V2300	56	187F2300	52	210N3000	84	221G5000	82
113L3000	49	155N2000	56	187M2300	52	210N4000	84	222G2000	82
113L4000	49	155N3000	56	188A2900	52	211G2000	84	222G2001	82
113L5000	49	156N2000	56	189N2232	53	211G2001	84	222G3000	82
113L6000	49	157V2300	56	190N3300	58	211G3001	84	222G3001	82
113L7000	49	160V2000	59	191N3300	58	211N2000	84	222G4000	82
113T2000	49	162V2300	59	192N3020	58	211N2001	84	222G4001	82
113T3000	49	163V2000	59	192N3300	58	211N3001	84	222G5000	82
113T4000	49	164V2300	59	193N3020	58	213G3000	84	223G2000	82
113T5000	49	165V2000	59	193N3300	58	213G4000	84	223G3000	82
115L2000	49	167V2300	59	194N3300	58	214G2300	84	223G4000	82
115T2000	49	169B0001	60	195N3300	58	214N2300	84	223G5000	82
118T4000	54 / 71	169C0000	60	196N3011	58	215B3000	85	224G2001	82
120N2000	50	169C0001	60	197N3011	58	215T3000	85	224G3001	82
121N2000	50	169D0000	60	199E2300	58	215W3000	85	224G4000	83
126G1000	50	169D0001	60	199G2300	58	216G2030	85	224G4001	82
126G2000	50	169F0020	60	200G2000	90	216G3030	85	224G5000	83
126N1000	50	169K0020	60	200G3000	90	216G4030	85	227G2000	83
126N2000	50	169S0001	60	200N2000	90	216G5030	85	228C2000	83
128A0100	50	170N2000	57	200N3000	90	216N2030	85	230G2000	88
129T2100	49	170N3000	57	202G2140	90	216N3030	85	230N2000	88
129T4100	49	170V2000	59	202G3140	90	216N4030	85	231N2000	88
129T4100	54 / 71	171N2000	57	202N2140	90	216N5030	85	232N2000	88
133T2000	49	172V2300	57	202N3140	90	216X2310	85	233C4L00	89
133T3000	49	172V2300	59	203G2140	90	216X2330	85	233C4R00	89
133T4000	49	175N2000	57	203N2140	90	216X4510	85	234G1000	88
138T4000	54 / 71	175N3000	57	204G2140	90	216X4530	85	234G2000	88

Артикул	Стр.	Артикул	Стр.	Артикул	Стр.	Артикул	Стр.	Артикул	Стр.
234G2001	88	261G3000	94 / 108	351G0540	62	420G3220	66	441E4303	68
234G2002	88	261S3000	94 / 108	351G3130	62	420G3230	66	441E4304	68
234N1000	88	261T0105	92	351G3140	62	420G3240	66	441E4305	68
234N2000	88	262D0105	92	351G3540	62	420N3220	66	441E4306	68
234N2001	88	263D0105	92	353G2230	62	420N3230	66	441E4307	68
234N2002	88	270I0000	92	353G2240	62	420N3240	66	441E4308	68
235P2000	89	274S0508	92	353G2430	62	424G4220	66	441E4309	68
237P1000	89	275U1010	92	353G2440	62	424G4230	66	441E4310	68
237P2000	89	290A2000	91	358G6094	62	424N4220	66	441E4311	68
237P3000	89	290B2000	91	359G6074	62	424N4230	66	441E4312	68
240G1520	86	290G2140	91	359G6095	62	435Z4102	76	441I4302	67
240G1522	86	290N2140	91	360G0630	61	435Z4103	76	441I4303	67
240G2520	86	300D2020	97	360G0840	61	435Z4104	76	441I4304	67
240G2522	86	300D2030	97	360G1030	61	435Z4105	76	441I4305	67
240G3020	86	300D3020	97	360G1240	61	436K0000	78	441I4306	67
240G3022	86	300D3030	97	360G1550	61	436Z4144	78	441I4307	67
240G6020	86	301D2020	97	360G1640	61	436Z4145	78	441I4308	67
240G6022	86	301D2030	97	360G2660	61	437K0000	78	441I4309	67
240G8020	86	301D2042	97	360G4070	61	437Z4123	77	441I4310	67
242G1520	86	301D3020	97	370P0230	61	437Z4125	77	441I4311	67
242G1522	86	301D3030	97	371S0230	61 / 76	437Z4134	77	441I4312	67
242G2522	86	301D3042	97	372S0024	61 / 76	437Z4136	77	441I4313	67
242G3020	86	301D4042	97	372S0230	61 / 76	438Z3000	76	450B4302	69
242G3022	86	302D2020	97	400N3220	64	439Z2640	78	450B4303	69
242G6020	86	304D1020	97	400N3230	64	440E4302	68	450B4304	69
242G6022	86	304D1030	97	400N3240	64	440E4303	68	450B4305	69
242N3020	86	304D4020	97	402N3320	64	440E4304	68	450B4306	69
244P1622	87	305D1020	97	402N3330	64	440E4305	68	450B4307	69
244P1633	87	310D1442	98	402N3340	64	440E4306	68	450B4308	69
244P1644	87	310D2442	98	404N4220	64	440E4307	68	450B4309	69
244P1655	87	310D3442	98	404N4230	64	440E4308	68	450B4310	69
244P1666	87	311D1442	98	404N4240	64	440E4309	68	450B4311	69
244P1677	87	311D2442	98	406N4320	64	440E4310	68	450B4312	69
247N8522	86	311D3442	98	406N4330	64	440E4311	68	450B4313	69
250S4500	93	320D4030	98	406N4340	64	440E4312	68	450I4302	69
250S4530	93	321D4232	98	408N1612	64 / 66	440I4302	67	450I4303	69
252D0000	93	321D4242	98	408N1634	64 / 66	440I4303	67	450I4304	69
252G4530	93	330I2000	96	409G3000	58 / 65 / 66	440I4304	67	450I4305	69
254G4530	93	331I2000	96	409P3000	58 / 65 / 66	440I4305	67	450I4306	69
254N4530	93	332I2000	96	410N3220	65	440I4306	67	450I4307	69
255A3200	93 / 108	337I2900	96	410N3230	65	440I4307	67	450I4308	69
255S3230	93 / 108	338I0910	96	410N3240	65	440I4308	67	450I4309	69
255U3200	93 / 108	339I0915	96	410N4320	65	440I4309	67	450I4310	69
260G2400	87	341I2000	96	410N4330	65	440I4310	67	450I4311	69
260N2400	87	350G0130	62	410N4340	65	440I4311	67	450I4312	69
261D0105	92	350G3130	62	411N3220	65	440I4312	67	450I4313	69
261D0106	92	351G0130	62	411N3230	65	440I4313	67	451B4302	69
261D0312	92	351G0140	62	411N3240	65	441E4302	68	451B4303	69



Артикул	Стр.	Артикул	Стр.	Артикул	Стр.	Артикул	Стр.	Артикул	Стр.
451B4304	69	480G1000	72	491B2500	75	503S2806	13	565X1610	9
451B4305	69	480G2000	72	491E2500	75	503S2808	13	565X1620	9
451B4306	69	480G3000	72	491E2503	75	503S2810	13	565X2010	9
451B4307	69	480G4000	72	491S2500	75	503S2812	13	565X2505	9
451B4308	69	480G5000	72	491S2503	75	503S2815	13	565X3205	9
451B4309	69	480G6000	72	492B2500	75	504S4006	14	566R1610	9
451B4310	69	480G7000	72	492E2500	75	504S4010	14	566R1620	9
451B4311	69	480W1000	72	492E2503	75	504S4408	14	566R1640	9
451B4312	69	480W2000	72	492S2500	75	504S4410	14	566X1610	9
451B4313	69	480W3000	72	492S2503	75	505S4406	14	566X1620	9
451I4302	69	480W4000	72	500S2003	13	505S4408	14	566X1640	9
451I4303	69	480W5000	72	500S2004	13	506S4006	14	566X1710	9
451I4304	69	480W6000	72	500S2005	13	506S4010	14	566X1720	9
451I4305	69	480W7000	72	500S2006	13	508S3006	14	566X1740	9
451I4306	69	481G1000	72	500S2008	13	508S3008	14	566X1750	9
451I4307	69	481G2000	72	500S2010	13	508S3010	14	571R1620	10
451I4308	69	481G3000	72	500S2012	13	508S3015	14	571R1640	10
451I4309	69	481G4000	72	500S2015	13	508S3020	14	583B2005	11
451I4310	69	481G5000	72	500S2018	13	509S3006	14	583B2010	11
451I4311	69	481G6000	72	500S2020	13	509S3008	14	583B2505	11
451I4312	69	481G7000	72	500S2025	13	509S3010	14	583B2510	11
451I4313	69	481W1000	72	500S2030	13	509S3015	14	583B2805	11
460A4000	70	481W2000	72	501S2003	13	509S3020	14	583B3503	11
460D4211	70	481W3000	72	501S2004	13	550U1610	8	583B4303	11
460E0000	68	481W4000	72	501S2005	13	550U1620	8	583R2005	11
460I0000	67 / 69	481W5000	72	501S2006	13	550U2010	8	583R2010	11
460M4000	70	481W6000	72	501S2008	13	550U2605	8	583R2505	11
460N4200	70	481W7000	72	501S2010	13	550U3205	8	583R2510	11
461E0000	70	482G0000	72	501S2012	13	553B1610	8	583R2805	11
461P2000	70	482G1000	72	501S2015	13	553B2005	8	583R3503	11
465S1000	70	482G2000	72	501S2018	13	553R1610	8	583R4303	11
466C0220	75	482G3000	72	501S2020	13	553R2005	8	590C1010	12
467N0150	75	482G4000	72	501S2025	13	553S1620	8	591C1050	12
470E0000	74	482G5000	72	501S2030	13	553S2010	8	592C1205	12
470E1200	74	482G6000	72	502S2803	13	561B1610	10	593C1806	12
470E1203	74	482G7000	72	502S2804	13	561B1620	10	594X1510	12
470N1200	74	482W1000	72	502S2805	13	561B1640	10	594X1810	12
470S1200	74	482W2000	72	502S2806	13	561B2010	10	594X2212	12
470S1203	74	482W3000	72	502S2808	13	561B2020	10	594X2812	12
473E0800	74	482W4000	72	502S2810	13	561R1620	10	594X3515	12
473E0803	74	482W5000	72	502S2812	13	561R1640	10	594X4215	12
473M0800	74	482W6000	72	502S2815	13	564B1610	9	594X5415	12
473S0800	74	482W7000	72	503S2706	13	564R1610	9	600G0000	16
473S0803	74	490B2500	75	503S2708	13	565R1610	9	600G1100	16
474E1100	74	490E2500	75	503S2710	13	565R1620	9	600G2000	17
474M1100	74	490E2503	75	503S2803	13	565R2010	9	600G2100	17
474S1100	74	490S2500	75	503S2804	13	565R2505	9	600G2200	16
480G0000	72	490S2503	75	503S2805	13	565R3205	9	600G3200	17

Артикул	Стр.	Артикул	Стр.	Артикул	Стр.	Артикул	Стр.	Артикул	Стр.
600G3300	16	602G6500	16	604G5200	19	608N3000	17	615G3230	18
600G4200	17	602G6600	16	604G5300	19	608N4000	17	615G3330	18
600G4300	17	602G7400	16	604G5400	19	608R2000	133	615G4240	18
600G4400	16	602G7500	16	604G6200	19	609N4000	70	615G4340	18
600G5200	17	602G7600	16	604G6300	19	610G2200	18	615G4440	18
600G5300	17	602G7700	16	604G6400	19	610G3200	18	615G5550	18
600G5400	17	602N1100	16	604G6500	19	610G3300	18	615G6660	18
600G5500	16	602N2200	16	604G7200	19	610G4200	18	615G7770	18
600G6400	17	602N3200	16	604G7300	19	610G4300	18	615N2220	18
600G6500	17	602N3300	16	604G7400	19	610G4400	18	615N3230	18
600G6600	16	602N4300	16	604G7500	19	610G5500	18	615N3330	18
600G7400	17	602N4400	16	604G7600	19	610G6600	18	615N4240	18
600G7500	17	602N5400	16	604N2000	19	610G7700	18	615N4340	18
600G7600	17	602N5500	16	604N2100	19	610N2200	18	615N4440	18
600G7700	16	602N6400	16	604N3200	19	610N3200	18	615N5550	18
600G8700	17	602N6500	16	604N4200	19	610N3300	18	616G2220	17
600G8800	16	602N6600	16	604N4300	19	610N4400	18	616G3330	17
600N0000	16	602N7400	16	604N5300	19	610N5500	18	616G4440	17
600N1100	16	602N7500	16	604N5400	19	610N6600	18	619G2222	21
600N2100	17	602N7600	16	604N6400	19	610N7700	18	619G3333	21
600N2200	16	602N7700	16	604N6500	19	611G2200	18	619G4444	21
600N3200	17	603G1200	19	604N7200	19	611G2300	18	620G2300	23
600N3300	16	603G2300	19	604N7400	19	611G2400	18	620G3400	23
600N4200	17	603G2400	19	604N7500	19	611G3300	18	622G3000	23 / 62
600N4300	17	603G2500	19	604N7600	19	611G3400	18	622G4000	23 / 62
600N4400	16	603G3400	19	605G2000	19	611G4400	18	622N3000	23 / 62
600N5400	17	603G3500	19	605G3000	19	611G5500	18	622N4000	23 / 62
600N5500	16	603G4500	19	605G4000	19	611G6600	18	623G3000	23 / 62
600N6400	17	603G4600	19	605G5000	19	611G7700	18	623G4000	23 / 62
600N6500	17	603G5600	19	607G1000	17	611N2200	18	623N3000	23 / 62
600N6600	16	603G6700	19	607G2000	17	611N3300	18	623N4000	23 / 62
600N7700	16	603N1200	19	607G3000	17	611N4400	18	624G2300	23
601G2200	16	603N2300	19	607G4000	17	611N5500	18	624G3400	23
601G3300	16	603N2400	19	607G5000	17	611N6600	18	624G4500	23
601G4400	16	603N3400	19	607G6000	17	611N7700	18	624N2300	23
602G0000	16	603N3500	19	607G7000	17	612G2200	18	624N3400	23
602G1100	16	603N4500	19	607N2000	17	612G3300	18	624N4500	23
602G2100	16	603N4600	19	607N3000	17	612G4400	18	626G6400	23
602G2200	16	603N5600	19	607N4000	17	612N2200	18	627G6400	23 / 80
602G3200	16	603N6700	19	608B2000	133	612N3300	18	630G2100	20
602G3300	16	604G1000	19	608G0000	17	612N4400	18	630G2130	20
602G4200	16	604G1418	19	608G2000	17	613G2200	18	630G2150	20
602G4300	16	604G2000	19	608G3000	17	613G3300	18	630G3200	20
602G4400	16	604G2100	19	608G4000	17	613G4400	18	630G4250	20
602G5300	16	604G3200	19	608G5000	17	613N2200	18	631G2150	20
602G5400	16	604G3818	19	608G6000	17	613N3300	18	631G2200	20
602G5500	16	604G4200	19	608G7000	17	613N4400	18	631G3200	20
602G6400	16	604G4300	19	608N2000	17	615G2220	18	631G3250	20

Артикул	Стр.	Артикул	Стр.	Артикул	Стр.	Артикул	Стр.	Артикул	Стр.
631G4250	20	656G6000	22	657G3050	21	662N8300	42	682N2034	45 / 65
631G4320	20	656G7000	22	657G3080	21	662N8400	42	685N1534	45 / 65
631G5320	20	656N2000	22	657G3100	21	663N6600	42	685V1534	45 / 65
632G2000	20	656N3000	22	658G2050	20	663N7700	42	692B0100	134
632G3000	20	656N4000	22	658G2060	20	663N8800	42	692M1075	134
632G4000	20	656N5000	22	658G2070	20	664N6200	43	693M0065	134
634N4200	70	656N6000	22	658G2080	20	664N6300	43	694H0250	134
639G8200	21	656N7000	22	658G2100	20	664N7200	43	694R0200	134
640G2200	19	657C2010	21	658G2150	20	664N7300	43	695B0160	134
640G3300	19	657C2015	21	658G2200	20	664N8300	43	695M0080	134
640N2200	19	657C2020	21	658G2250	20	664N8400	43	695S0020	134
640N3300	19	657C2025	21	658G3050	20	665N6200	43	699S2014	134
641G2200	19	657C2030	21	658G3060	20	665N6300	43	700G6600	29
641G3300	19	657C2040	21	658G3080	20	665N7200	43	700G7600	29
641N2200	19	657C2050	21	658G3100	20	665N7300	43	700G7700	29
641N3300	19	657C2060	21	658G3150	20	665N8300	43	700G8600	29
650G2000	22	657C2080	21	658G3200	20	665N8400	43	700G8700	29
650G3000	22	657C2100	21	658G3250	20	666N6660	43	700G8800	29
650G4000	22	657C3010	21	658G4050	20	666N6760	43	700G9800	29
650G5000	22	657C3015	21	658G4060	20	666N7660	43	700G9900	29
650N2000	22	657C3020	21	658G4070	20	666N7670	43	701G6200	29
650N3000	22	657C3025	21	658G4080	20	666N7760	43	701G6300	29
650N4000	22	657C3030	21	658G4100	20	666N7770	43	701G7200	29
650N5000	22	657C3040	21	658G4150	20	666N8680	43	701G7300	29
651G2000	22	657C3050	21	658G4200	20	666N8770	43	701G8300	29
651G3000	22	657C3080	21	658G4250	20	666N8780	43	701G8400	29
651N2000	22	657C3100	21	659G2100	21	666N8880	43	701G9400	29
651N3000	22	657C4010	21	659G2150	21	667N6260	43	702G6200	30
651N4000	22	657C4015	21	659G2200	21	667N7270	43	702G6300	30
652G2000	22	657C4020	21	659G3100	21	667N7370	43	702G7200	30
652G3000	22	657C4030	21	659G3150	21	667N8380	43	702G7300	30
652G4000	22	657C4050	21	659G3200	21	667N8480	43	702G8300	30
654G2000	22	657G2010	21	659G4100	21	668N6260	44	702G8400	30
654G3000	22	657G2015	21	659G4150	21	668N7270	44	702G9400	30
654G4000	22 / 78	657G2020	21	659G4200	21	668N7370	44	703G6600	32
654N2000	22	657G2025	21	660N6600	42	668N8380	44	703G7700	32
654N3000	22	657G2030	21	660N7700	42	670N6200	44	703G8800	32
654N4000	22 / 78	657G2040	21	660N8800	42	670N7200	44	703G9900	32
655G2000	22	657G2050	21	661N6200	42	670N7300	44	704G6200	32
655G3000	22	657G2060	21	661N6300	42	671N6260	44	704G6300	32
655G4000	22	657G2080	21	661N7200	42	676N6666	44	704G7200	32
655N2000	22	657G2100	21	661N7300	42	676N7777	44	704G7300	32
655N3000	22	657G3010	21	661N8300	42	681N1612	45 / 65	704G8300	32
655N4000	22	657G3015	21	661N8400	42	681N1634	45 / 65	704G8400	32
656G2000	22	657G3020	21	662N6200	42	682N1612	28 / 45 / 65	704G9400	32
656G3000	22	657G3025	21	662N6300	42	682N1612	45 / 65	705G6200	32
656G4000	22	657G3030	21	662N7200	42	682N1634	28 / 45 / 65	705G6300	32
656G5000	22	657G3040	21	662N7300	42	682N1634	45 / 65	705G7200	32

Артикул	Стр.	Артикул	Стр.	Артикул	Стр.	Артикул	Стр.	Артикул	Стр.
705G7300	32	714G8400	29	745G7200	25	754G8400	24	772S3300	35
705G8300	32	715G6200	30	745G7300	25	754G9400	24	772S3400	35
705G8400	32	715G7200	30	745G8300	25	757G6153	26	772S4300	35
705G9400	32	715G7300	30	745G9400	25	757G6157	26	772S4400	35
706G6660	31	717G6153	32	746G6660	25	757G7153	26	772S5400	35
706G6760	31	717G7153	32	746G6760	26	760G6000	26	772S5500	35
706G7660	31	718G6153	32	746G7660	26	760G7000	26	772S6500	35
706G7670	31	718G7153	32	746G7670	26	760G8000	26	772S6600	35
706G7760	31	719N6153	32	746G7760	26	760G9000	26	772S7600	35
706G7770	31	740G6600	24	746G7770	25	760P6000	27	772S7700	35
706G7870	31	740G7600	24	746G7870	26	760P7000	27	773S1100	33
706G8670	31	740G7700	24	746G8660	26	760P8000	27	773S2200	33
706G8680	31	740G8600	24	746G8670	26	760P9000	27	773S3300	33
706G8770	31	740G8700	24	746G8680	26	770S1100	33	773S4400	33
706G8780	31	740G8800	24	746G8760	26	770S2100	33	773S5500	33
706G8870	31	740G9800	24	746G8770	26	770S2200	33	773S6600	33
706G8880	31	740G9900	24	746G8780	26	770S3100	33	773S7700	33
706G9690	31	740P6600	27	746G8870	26	770S3200	33	774S1200	35
706G9790	31	740P7600	27	746G8880	25	770S3300	33	774S1300	35
706G9880	31	740P7700	27	746G9690	26	770S4100	33	774S2200	35
706G9890	31	740P8700	27	746G9990	25	770S4300	33	774S2300	35
706G9990	31	740P8800	27	746P6660	27	770S4400	33	774S3200	35
707G6260	31	740P9900	27	746P7660	27	770S5400	33	774S3300	35
707G7270	31	741G6200	24	746P7670	27	770S5500	33	774S3400	35
707G7370	31	741G7200	24	746P7760	27	770S6400	33	774S4300	35
707G8280	31	741G7300	24	746P7770	27	770S6500	33	774S4400	35
707G8380	31	741G8300	24	746P8670	27	770S6600	33	774S5400	35
707G9390	31	741G9400	24	746P8680	27	770S7500	33	774S5500	35
707G9490	31	742G6200	25	746P8770	27	770S7600	33	774S5600	35
708G6260	31	742G6300	25	746P8780	27	770S7700	33	774S6600	35
708G7270	31	742G7200	25	746P8880	27	771S1200	34	774S7700	35
708G7370	31	742G7300	25	746P9990	27	771S1300	34	775S1810	34
708G8280	31	742G8200	25	747G6260	26	771S2200	34	775S2210	34
708G8380	31	742G8300	25	747G7270	26	771S2300	34	775S2220	34
708G8480	31	742G8400	25	747G7370	26	771S3200	34	775S2810	34
708G9390	31	742G9400	25	747G8380	26	771S3300	34	775S2820	34
710G6239	30	743G6600	25	750G6240	25	771S3400	34	775S2830	34
710G6252	30	743G7700	25	750G6255	25	771S4300	34	775S3510	34
710G7252	30	743G8800	25	750G7240	25	771S4400	34	775S3520	34
710G7352	30	743G9900	25	750G7255	25	771S5400	34	775S3530	34
711G6260	30	743P6600	27	753G6300	24	771S5500	34	775S3540	34
712G6200	30	743P7700	27	753G6301	24	771S6600	34	775S4230	34
712G7200	30	743P8800	27	753G7300	24	771S7700	34	775S4240	34
713G6300	29	743P9900	27	754G6200	24	772S1200	35	775S4250	34
713G7300	29	744G6200	25	754G6300	24	772S1300	35	775S5440	34
714G6200	29	744G7200	25	754G7200	24	772S2200	35	775S5450	34
714G6300	29	744G7300	25	754G7300	24	772S2300	35	775S5460	34
714G7300	29	745G6200	25	754G8300	24	772S3200	35	776S1520	37

Артикул	Стр.	Артикул	Стр.	Артикул	Стр.	Артикул	Стр.	Артикул	Стр.
776S1530	37	782S5500	37	787S0500	41	797S1210	39	801C6450	101
776S1820	37	782S6600	37	787S0600	41	797S2220	39	801C6600	101
776S1830	37	782S7700	37	787S0700	41	797S2320	39	801C6750	101
776S2220	37	783S1100	37	787S1200	36	797S3230	39	805F0015	101
776S2230	37	783S2200	37	787S1300	36	797S3330	39	805F0020	101
776S2830	37	783S3300	37	787S2300	36	797S4240	39	805F0030	101
776S2840	37	783S4400	37	787S3300	36	797S4340	39	805F0040	101
776S3550	37	783S5500	37	787S4300	36	797S4440	39	805F0050	101
776S4260	37	783S6600	37	787S4400	36	797S5250	39	805W0008	101
776S5470	37	783S7700	37	787S5500	36	797S5450	39	805W0012	101
777S1520	36	784S1200	37	787S6600	36	797S5550	39	820M2088	132
777S1530	36	784S2200	37	787S7700	36	797S6260	39	820M3088	132
777S1820	36	784S2300	37	789S1000	36	797S6460	39	821F0330	132
777S1830	36	784S3200	37	789S2000	36	797S6560	39	829B1600	133
777S1840	36	784S3300	37	789S3000	36	797S7270	39	829B1620	133
777S2220	36	784S4300	37	789S4000	36	797S7470	39	829K0105	133
777S2230	36	784S5500	37	789S5000	36	797S7570	39	829K0305	133
777S2240	36	784S6600	37	789S6000	36	797S7770	39	829L0101	133
777S2830	36	784S7700	37	789S7000	36	798S1210	40	829L0301	133
777S2840	36	785S1200	38	790S1200	36	798S2220	40	829R1600	133
777S3550	36	785S2200	38	790S2200	36	798S2320	40	829R1620	133
777S4260	36	785S2300	38	790S3200	36	798S3230	40	829S0501	133
777S5470	36	785S3200	38	790S3300	36	798S3330	40	850U0800	130
778S1510	40	785S3300	38	796S1110	38	798S4240	40	850U1800	130
778S1820	40	785S4300	38	796S2120	39	798S4340	40	850U2800	130
778S2230	40	785S4400	38	796S2220	38	798S4440	40	850U3800	130
779S1100	40	785S5400	38	796S3130	39	798S5450	40	850U4800	130
779S2200	40	785S5500	38	796S3230	39	798S5550	40	850U5800	130
779S3300	40	785S6600	38	796S3330	38	798S6460	40	850U6800	130
779S4400	40	785S7700	38	796S4140	39	798S6560	40	850U7800	130
780S1510	38	786S0200	41	796S4240	39	798S7470	40	850U8800	130
780S1820	38	786S0300	41	796S4340	39	798S7570	40	850U9800	130
780S2230	38	786S0400	41	796S4440	38	800C0200	100	851R1500	130
780S2840	38	786S0500	41	796S5150	39	800C6200	100	851R1800	130
780S3550	38	786S0600	41	796S5250	39	800C6300	100	851R2200	130
780S4260	38	786S0700	41	796S5350	39	800F0010	100	851R2800	130
780S5470	38	786S1200	35	796S5450	39	800F0015	100	851R3500	130
781S1510	38	786S1300	35	796S5550	38	800F0020	100	852K0810	130
781S1820	38	786S2300	35	796S6260	39	800L0010	100	852U1800	130
781S2230	38	786S3300	35	796S6360	39	800L0015	100	852U2800	130
781S2840	38	786S4300	35	796S6460	39	800L0020	100	852U3800	130
781S3550	38	786S4400	35	796S6560	39	800R0010	100	852U4800	130
781S4260	38	786S5500	35	796S6660	38	800R0015	100	852U5800	130
781S5470	38	786S6600	35	796S7370	39	800R0020	100	852U6800	130
782S1100	37	786S7700	35	796S7470	39	801C6150	101	852U7800	130
782S2200	37	787S0200	41	796S7570	39	801C6200	101	853B3300	108
782S3300	37	787S0300	41	796S7670	39	801C6300	101	853Z0835	108
782S4400	37	787S0400	41	796S7770	38	801C6320	101	854D0808	131

Артикул	Стр.	Артикул	Стр.	Артикул	Стр.	Артикул	Стр.	Артикул	Стр.
854D0809	131	900H0008	105	911C4110	114	911C6090	114	911V4070	114
854D0811	131	900H0012	105	911C4120	114	911C6100	114	911V4080	114
854L5000	132	900H0018	105	911C4130	114	911C6110	114	911V4090	114
854S0808	131	900H0025	105	911C4140	114	911C6120	114	911V4100	114
854S0809	131	900H0035	105	911C4150	114	911C6130	114	911V4110	114
854S0811	131	900H0050	105	911C4160	114	911C6140	114	911V4120	114
855P1620	131	900H0080	105	911C4170	114	911C6150	114	911V4130	114
856P1205	131	900H0110	105	911C4180	114	911C6160	114	911V4140	114
857K2530	131	900W0008	107	911C4190	114	911C6170	114	911V4150	114
857K2550	131	900W0012	107	911C4200	114	911C6180	114	911V4160	114
857P2050	131	900W0018	107	911C4210	114	911C6190	115	911V4170	114
858P2050	131	900W0025	107	911C4220	114	911C6200	115	911V4180	114
859P1418	131	900W0035	107	911C4230	114	911C6210	115	911V4190	114
859U1416	131	900W0050	107	911C4240	114	911C6220	115	911V4200	114
859U2000	131	900W0080	107	911C4250	114	911C6230	115	911V4210	114
859Z1600	131	901W0110	107	911C4260	114	911C6240	115	911V4220	114
859Z2000	131	911C3040	114	911C4280	114	911C6250	115	911V4230	114
861I2342	28	911C3050	114	911C4300	114	911C6260	115	911V4240	114
861S3342	28	911C3060	114	911C5040	114	911C6280	115	911V4250	114
861T4216	28	911C3070	114	911C5050	114	911C6300	115	911V4260	114
861U0050	28	911C3080	114	911C5060	114	911V3040	114	911V4280	114
869S6344	133	911C3090	114	911C5070	114	911V3050	114	911V4300	114
870P0717	126	911C3100	114	911C5080	114	911V3060	114	911V5040	114
870P0719	126	911C3110	114	911C5090	114	911V3070	114	911V5050	114
870P0922	126	911C3120	114	911C5100	114	911V3080	114	911V5060	114
870R0717	126	911C3130	114	911C5110	114	911V3090	114	911V5070	114
870W0717	126	911C3140	114	911C5120	114	911V3100	114	911V5080	114
870W0718	126	911C3150	114	911C5130	114	911V3110	114	911V5090	114
870W1022	126	911C3160	114	911C5140	114	911V3120	114	911V5100	114
870W1030	126	911C3170	114	911C5150	114	911V3130	114	911V5110	114
871W0718	126	911C3180	114	911C5160	114	911V3140	114	911V5120	114
873P0210	126	911C3190	114	911C5170	114	911V3150	114	911V5130	114
873W0210	126	911C3200	114	911C5180	114	911V3160	114	911V5140	114
874P2000	126	911C3210	114	911C5190	114	911V3170	114	911V5150	114
875S0000	126	911C3220	114	911C5200	114	911V3180	114	911V5160	114
875S7000	126	911C3230	114	911C5210	114	911V3190	114	911V5170	114
876Z0200	126	911C3240	114	911C5220	114	911V3200	114	911V5180	114
876Z0300	126	911C3250	114	911C5230	114	911V3210	114	911V5190	114
876Z0500	126	911C3260	114	911C5240	114	911V3220	114	911V5200	114
877P1822	41 / 134	911C3280	114	911C5250	114	911V3230	114	911V5210	114
877P2432	41 / 134	911C3300	114	911C5260	114	911V3240	114	911V5220	114
877P3042	41 / 134	911C4040	114	911C5280	114	911V3250	114	911V5230	114
877P3852	41 / 134	911C4050	114	911C5300	114	911V3260	114	911V5240	114
877P4241	127	911C4060	114	911C6040	114	911V3280	114	911V5250	114
877P4462	41 / 134	911C4070	114	911C6050	114	911V3300	114	911V5260	114
877P5672	41 / 134	911C4080	114	911C6060	114	911V4040	114	911V5280	114
877V4241	127	911C4090	114	911C6070	114	911V4050	114	911V5300	114
878S4000	127	911C4100	114	911C6080	114	911V4060	114	911V6040	114



Артикул	Стр.	Артикул	Стр.	Артикул	Стр.	Артикул	Стр.	Артикул	Стр.
911V6050	114	921C2100	115	921C4080	116	921C6060	117	921V3060	115
911V6060	114	921C2110	115	921C4090	116	921C6070	117	921V3070	115
911V6070	114	921C2120	115	921C4100	116	921C6080	117	921V3080	115
911V6080	114	921C2130	115	921C4110	116	921C6090	117	921V3090	115
911V6090	114	921C2140	115	921C4120	116	921C6100	117	921V3100	115
911V6100	114	921C2150	115	921C4130	116	921C6110	117	921V3110	115
911V6110	114	921C2160	115	921C4140	116	921C6120	117	921V3120	115
911V6120	114	921C2170	115	921C4150	116	921C6130	117	921V3130	115
911V6130	114	921C2180	115	921C4160	116	921C6140	117	921V3140	115
911V6140	114	921C2190	115	921C4170	116	921C6150	117	921V3150	115
911V6150	114	921C2200	115	921C4180	116	921C6160	117	921V3160	116
911V6160	114	921C2210	115	921C4190	116	921C6170	117	921V3170	116
911V6170	114	921C2220	115	921C4200	116	921C6180	117	921V3180	116
911V6180	114	921C2230	115	921C4210	116	921C6190	117	921V3190	116
911V6190	115	921C2240	115	921C4220	116	921C6200	117	921V3200	116
911V6200	115	921C2250	115	921C4230	116	921C6210	117	921V3210	116
911V6210	115	921C2260	115	921C4240	116	921C6220	117	921V3220	116
911V6220	115	921C2280	115	921C4250	116	921C6230	117	921V3230	116
911V6230	115	921C2300	115	921C4260	116	921C6240	117	921V3240	116
911V6240	115	921C3040	115	921C4280	116	921C6250	117	921V3250	116
911V6250	115	921C3050	115	921C4300	116	921C6260	117	921V3260	116
911V6260	115	921C3060	115	921C5040	116	921C6280	117	921V3280	116
911V6280	115	921C3070	115	921C5050	116	921C6300	117	921V3300	116
911V6300	115	921C3080	115	921C5060	116	921V2060	115	921V4040	116
913E1560	80	921C3090	115	921C5070	116	921V2070	115	921V4050	116
913E2560	80	921C3100	115	921C5080	116	921V2080	115	921V4060	116
913I4200	80	921C3110	115	921C5090	116	921V2090	115	921V4070	116
913I6400	80	921C3120	115	921C5100	116	921V2100	115	921V4080	116
913I7500	80	921C3130	115	921C5110	117	921V2110	115	921V4090	116
913S1560	80	921C3140	115	921C5120	117	921V2120	115	921V4100	116
913S2540	80	921C3150	115	921C5130	117	921V2130	115	921V4110	116
913S2560	80	921C3160	116	921C5140	117	921V2140	115	921V4120	116
918E2540	80	921C3170	116	921C5150	117	921V2150	115	921V4130	116
918E2560	80	921C3180	116	921C5160	117	921V2160	115	921V4140	116
918E2580	80	921C3190	116	921C5170	117	921V2170	115	921V4150	116
918E3240	80	921C3200	116	921C5180	117	921V2180	115	921V4160	116
918E3260	80	921C3210	116	921C5190	117	921V2190	115	921V4170	116
918E3280	80	921C3220	116	921C5200	117	921V2200	115	921V4180	116
918S2540	80	921C3230	116	921C5210	117	921V2210	115	921V4190	116
918S2560	80	921C3240	116	921C5220	117	921V2220	115	921V4200	116
918S2580	80	921C3250	116	921C5230	117	921V2230	115	921V4210	116
918S3240	80	921C3260	116	921C5240	117	921V2240	115	921V4220	116
918S3260	80	921C3280	116	921C5250	117	921V2250	115	921V4230	116
918S3280	80	921C3300	116	921C5260	117	921V2260	115	921V4240	116
921C2060	115	921C4040	116	921C5280	117	921V2280	115	921V4250	116
921C2070	115	921C4050	116	921C5300	117	921V2300	115	921V4260	116
921C2080	115	921C4060	116	921C6040	117	921V3040	115	921V4280	116
921C2090	115	921C4070	116	921C6050	117	921V3050	115	921V4300	116

Артикул	Стр.	Артикул	Стр.	Артикул	Стр.	Артикул	Стр.	Артикул	Стр.
921V5040	116	921V6280	117	922C3280	118	922C5250	120	922V2250	118
921V5050	116	921V6300	117	922C3300	119	922C5260	120	922V2260	118
921V5060	116	922C2060	117	922C4040	119	922C5280	120	922V2280	118
921V5070	116	922C2070	117	922C4050	119	922C5300	120	922V2300	118
921V5080	116	922C2080	117	922C4060	119	922C6040	120	922V3040	118
921V5090	116	922C2090	117	922C4070	119	922C6050	120	922V3050	118
921V5100	116	922C2100	117	922C4080	119	922C6060	120	922V3060	118
921V5110	117	922C2110	117	922C4090	119	922C6070	120	922V3070	118
921V5120	117	922C2120	117	922C4100	119	922C6080	120	922V3080	118
921V5130	117	922C2130	117	922C4110	119	922C6090	120	922V3090	118
921V5140	117	922C2140	117	922C4120	119	922C6100	120	922V3100	118
921V5150	117	922C2150	117	922C4130	119	922C6110	120	922V3110	118
921V5160	117	922C2160	117	922C4140	119	922C6120	120	922V3120	118
921V5170	117	922C2170	117	922C4150	119	922C6130	120	922V3130	118
921V5180	117	922C2180	118	922C4160	119	922C6140	120	922V3140	118
921V5190	117	922C2190	118	922C4170	119	922C6150	120	922V3150	118
921V5200	117	922C2200	118	922C4180	119	922C6160	120	922V3160	118
921V5210	117	922C2210	118	922C4190	119	922C6170	120	922V3170	118
921V5220	117	922C2220	118	922C4200	119	922C6180	120	922V3180	118
921V5230	117	922C2230	118	922C4210	119	922C6190	120	922V3190	118
921V5240	117	922C2240	118	922C4220	119	922C6200	120	922V3200	118
921V5250	117	922C2250	118	922C4230	119	922C6210	120	922V3210	118
921V5260	117	922C2260	118	922C4240	119	922C6220	120	922V3220	118
921V5280	117	922C2280	118	922C4250	119	922C6230	120	922V3230	118
921V5300	117	922C2300	118	922C4260	119	922C6240	120	922V3240	118
921V6040	117	922C3040	118	922C4280	119	922C6250	120	922V3250	118
921V6050	117	922C3050	118	922C4300	119	922C6260	120	922V3260	118
921V6060	117	922C3060	118	922C5040	119	922C6280	120	922V3280	118
921V6070	117	922C3070	118	922C5050	119	922C6300	120	922V3300	119
921V6080	117	922C3080	118	922C5060	119	922V2060	117	922V4040	119
921V6090	117	922C3090	118	922C5070	119	922V2070	117	922V4050	119
921V6100	117	922C3100	118	922C5080	119	922V2080	117	922V4060	119
921V6110	117	922C3110	118	922C5090	119	922V2090	117	922V4070	119
921V6120	117	922C3120	118	922C5100	119	922V2100	117	922V4080	119
921V6130	117	922C3130	118	922C5110	119	922V2110	117	922V4090	119
921V6140	117	922C3140	118	922C5120	119	922V2120	117	922V4100	119
921V6150	117	922C3150	118	922C5130	119	922V2130	117	922V4110	119
921V6160	117	922C3160	118	922C5140	119	922V2140	117	922V4120	119
921V6170	117	922C3170	118	922C5150	119	922V2150	117	922V4130	119
921V6180	117	922C3180	118	922C5160	119	922V2160	117	922V4140	119
921V6190	117	922C3190	118	922C5170	119	922V2170	117	922V4150	119
921V6200	117	922C3200	118	922C5180	119	922V2180	118	922V4160	119
921V6210	117	922C3210	118	922C5190	119	922V2190	118	922V4170	119
921V6220	117	922C3220	118	922C5200	119	922V2200	118	922V4180	119
921V6230	117	922C3230	118	922C5210	119	922V2210	118	922V4190	119
921V6240	117	922C3240	118	922C5220	119	922V2220	118	922V4200	119
921V6250	117	922C3250	118	922C5230	120	922V2230	118	922V4210	119
921V6260	117	922C3260	118	922C5240	120	922V2240	118	922V4220	119

Артикул	Стр.	Артикул	Стр.	Артикул	Стр.	Артикул	Стр.	Артикул	Стр.
922V4230	119	922V6210	120	933C3210	121	933C5190	122	933V2190	120
922V4240	119	922V6220	120	933C3220	121	933C5200	122	933V2200	121
922V4250	119	922V6230	120	933C3230	121	933C5210	122	933V2210	121
922V4260	119	922V6240	120	933C3240	121	933C5220	122	933V2220	121
922V4280	119	922V6250	120	933C3250	121	933C5230	122	933V2230	121
922V4300	119	922V6260	120	933C3260	121	933C5240	122	933V2240	121
922V5040	119	922V6280	120	933C3280	121	933C5250	122	933V2250	121
922V5050	119	922V6300	120	933C3300	121	933C5260	122	933V2260	121
922V5060	119	933C2060	120	933C4040	121	933C5280	122	933V2280	121
922V5070	119	933C2070	120	933C4050	121	933C5300	122	933V2300	121
922V5080	119	933C2080	120	933C4060	121	933C6040	122	933V3040	121
922V5090	119	933C2090	120	933C4070	121	933C6050	122	933V3050	121
922V5100	119	933C2100	120	933C4080	121	933C6060	122	933V3060	121
922V5110	119	933C2110	120	933C4090	121	933C6070	122	933V3070	121
922V5120	119	933C2120	120	933C4100	121	933C6080	122	933V3080	121
922V5130	119	933C2130	120	933C4110	121	933C6090	122	933V3090	121
922V5140	119	933C2140	120	933C4120	121	933C6100	123	933V3100	121
922V5150	119	933C2150	120	933C4130	121	933C6110	123	933V3110	121
922V5160	119	933C2160	120	933C4140	121	933C6120	123	933V3120	121
922V5170	119	933C2170	120	933C4150	122	933C6130	123	933V3130	121
922V5180	119	933C2180	120	933C4160	122	933C6140	123	933V3140	121
922V5190	119	933C2190	120	933C4170	122	933C6150	123	933V3150	121
922V5200	119	933C2200	121	933C4180	122	933C6160	123	933V3160	121
922V5210	119	933C2210	121	933C4190	122	933C6170	123	933V3170	121
922V5220	119	933C2220	121	933C4200	122	933C6180	123	933V3180	121
922V5230	120	933C2230	121	933C4210	122	933C6190	123	933V3190	121
922V5240	120	933C2240	121	933C4220	122	933C6200	123	933V3200	121
922V5250	120	933C2250	121	933C4230	122	933C6210	123	933V3210	121
922V5260	120	933C2260	121	933C4240	122	933C6220	123	933V3220	121
922V5280	120	933C2280	121	933C4250	122	933C6230	123	933V3230	121
922V5300	120	933C2300	121	933C4260	122	933C6240	123	933V3240	121
922V6040	120	933C3040	121	933C4280	122	933C6250	123	933V3250	121
922V6050	120	933C3050	121	933C4300	122	933C6260	123	933V3260	121
922V6060	120	933C3060	121	933C5040	122	933C6280	123	933V3280	121
922V6070	120	933C3070	121	933C5050	122	933C6300	123	933V3300	121
922V6080	120	933C3080	121	933C5060	122	933V2060	120	933V4040	121
922V6090	120	933C3090	121	933C5070	122	933V2070	120	933V4050	121
922V6100	120	933C3100	121	933C5080	122	933V2080	120	933V4060	121
922V6110	120	933C3110	121	933C5090	122	933V2090	120	933V4070	121
922V6120	120	933C3120	121	933C5100	122	933V2100	120	933V4080	121
922V6130	120	933C3130	121	933C5110	122	933V2110	120	933V4090	121
922V6140	120	933C3140	121	933C5120	122	933V2120	120	933V4100	121
922V6150	120	933C3150	121	933C5130	122	933V2130	120	933V4110	121
922V6160	120	933C3160	121	933C5140	122	933V2140	120	933V4120	121
922V6170	120	933C3170	121	933C5150	122	933V2150	120	933V4130	121
922V6180	120	933C3180	121	933C5160	122	933V2160	120	933V4140	121
922V6190	120	933C3190	121	933C5170	122	933V2170	120	933V4150	122
922V6200	120	933C3200	121	933C5180	122	933V2180	120	933V4160	122

Артикул	Стр.	Артикул	Стр.	Артикул	Стр.	Артикул	Стр.
933V4170	122	933V6150	123	950C3112	125	990P0100	109
933V4180	122	933V6160	123	950B5104	125	990P0150	109
933V4190	122	933V6170	123	950B5106	125	990P0200	109
933V4200	122	933V6180	123	950B5108	125	990P0300	109
933V4210	122	933V6190	123	950B5110	125	990P0500	109
933V4220	122	933V6200	123	950B5112	125	990P0750	109
933V4230	122	933V6210	123	950C5104	125	990P1000	109
933V4240	122	933V6220	123	950C5106	125	KIT0112SIL01	127
933V4250	122	933V6230	123	950C5108	125	KIT0112SIL11	127
933V4260	122	933V6240	123	950C5110	125	KIT0134SIL00	127
933V4280	122	933V6250	123	950C5112	125	KIT0134SIL10	127
933V4300	122	933V6260	123	980P5001	11 / 132	WAO100-U	106
933V5040	122	933V6280	123	980T0000	132	WAO150-U	106
933V5050	122	933V6300	123	981B1632	136	WAO24-U	106
933V5060	122	950A2104	124	981M1632	28	WAO50-U	106
933V5070	122	950A2106	124	982B3000	136	WAO80-U	106
933V5080	122	950A2108	124	982C0635	137	WAV1000-U	106
933V5090	122	950A2110	124	982C0664	137	WAV100-U	106
933V5100	122	950A2112	124	982E0000	136	WAV12-U	106
933V5110	122	950A3104	124	982M0635	137	WAV150-U	106
933V5120	122	950A3106	124	982M0664	137	WAV18-U	106
933V5130	122	950A3108	124	982M1528	136	WAV200-U	106
933V5140	122	950A3110	124	982M1632	136	WAV24-U	106
933V5150	122	950A3112	124	983M1632	136	WAV300-U	106
933V5160	122	950A5104	124	987V1500	137	WAV35-U	106
933V5170	122	950A5106	124	987V1800	137	WAV500-U	106
933V5180	122	950A5108	124	987V2200	137	WAV50-U	106
933V5190	122	950A5110	124	987V2800	137	WAV750-U	106
933V5200	122	950A5112	124	988T1600	137	WAV80-U	106
933V5210	122	950B2104	125	988T2000	137	WAV8-U	106
933V5220	122	950B2106	125	988T2600	137	WRV1000-U	104
933V5230	122	950B2108	125	988T3200	137	WRV100-U	104
933V5240	122	950B2110	125	988V1500	136	WRV12-U	104
933V5250	122	950B2112	125	988V1800	136	WRV150-U	104
933V5260	122	950C2104	125	988V2200	136	WRV18-U	104
933V5280	122	950C2106	125	988V2800	136	WRV200-U	104
933V5300	122	950C2108	125	988V3500	136	WRV24-U	104
933V6040	122	950C2110	125	988V4200	136	WRV300-U	104
933V6050	122	950C2112	125	988V4254	136	WRV35-U	104
933V6060	122	950B3104	125	988V5400	136	WRV500-U	104
933V6070	122	950B3106	125	989A1840	137	WRV50-U	104
933V6080	122	950B3108	125	990M0024	109	WRV750-U	104
933V6090	122	950B3110	125	990M0080	109	WRV80-U	104
933V6100	123	950B3112	125	990M0100	109	WRV8-U	104
933V6110	123	950C3104	125	990M0150	109		
933V6120	123	950C3106	125	990M0812	109		
933V6130	123	950C3108	125	990M1824	109		
933V6140	123	950C3110	125	990M3550	109		



Online каталог



YouTube

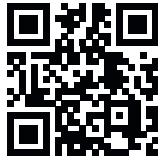

Telegram



www.uni-fitt.com